



- \* For further information, please consult your local SHOEI dealer or distributor.
- \* สำหรับข้อมูลเพิ่มเติม โปรดสอบถามตัวแทนจำหน่ายหรือผู้จัดจำหน่าย SHOEI ใกล้บ้านคุณ
- \* 자세한 정보에 대한 문의사항은 가까운 SHOEI 판매점에 문의해 주십시오.
- \* Untuk maklumat lanjut, sila rujuk wakil atau pengedar SHOEI tempatan anda.

各種お問い合わせにつきましては、  
お問い合わせフォームより  
お願いいたします。



お急ぎの場合は最寄りのSHOEI正規販売店へお問い合わせください。  
正規販売店へのお問い合わせが難しい場合、下記電話番号へお問い合わせください。  
■製品の修理・保証サービスに関する内容：  
本社 国内営業部 カスタマーサービス担当 TEL. 03-4335-7098  
〒110-0016 東京都台東区台東1-31-7  
■製品の販売・仕様に関する内容：  
本社 国内営業部 TEL.03-5688-5180 〒110-0016 東京都台東区台東1-31-7

## 株式会社SHOEI

本社・国内営業部  
〒110-0016 東京都台東区台東1-31-7  
TEL. 03-5688-5180 FAX. 03-3837-8245

## SHOEI CO., LTD.

HEAD OFFICE  
1-31-7 Taito, Taito-ku, Tokyo 110-0016, JAPAN  
Tel: +81 3 5688 5170 Fax: +81 3 3837 8245

## SHOEI ASIA CO.,LTD.

Unit 2401 UBC II Building, 591 Sukhumvit Road 33, Wattana, Bangkok 10110, Thailand  
Tel: +662 006 9732 Fax: +662 006 9734

## SHOEI (SHANGHAI) CO., LTD.

(Contact Address) Unit 909, 9F, Raffles City Changning Office Tower 2,  
No.1189 Changning Road, Changning District, Shanghai, China.  
Postcode: 200051  
Tel: +86 021 6226 2253

[www.shoei.com](http://www.shoei.com)

380

Printed in Japan 20230410

## 取扱説明書

このたびは SHOEI ヘルメットをお買い上げいただき、誠にありがとうございます。本製品の機能および注意事項を十分にご理解いただき、より安全に快適なモーターサイクルライフを送っていただくために、ご使用まえに本取扱説明書をよく読んで記載されている内容を十分に理解してください。本取扱説明書は、読み終わったあと、いつでも取り出せる場所に保管してください。本取扱説明書を紛失したときは、弊社までお問い合わせください。  
この取扱説明書の内容は、予告なしに変更する場合があります。  
この取扱説明書に使われているイラストは、実際の製品とは異なる場合があります。  
この取扱説明書の著作権は、株式会社 SHOEI にあります。無断転載、複製は固くお断りします。

## Instructions for use

Thank you for purchasing this SHOEI helmet. Please read this manual carefully before use and keep it for future reference. This manual contains valuable information to help you understand the functions of the product and the instructions for use in order for you to enjoy a safety and comfortable motorcycle life. Your SHOEI dealer can provide a replacement if it is lost. The contents of this manual are subject to change without notice. The illustrations in this manual may differ from the actual product. The copyrights for this manual belong to SHOEI CO., LTD. Reproduction or copying of this manual without written permission is strictly prohibited.

## คำแนะนำการใช้งาน

ขอขอบคุณที่ไว้วางใจหมวกกันน็อก SHOEI อ่านคู่มือฉบับนี้อย่างละเอียดก่อนการใช้งานและเก็บไว้เพื่อใช้อ้างอิงในอนาคต คู่มือฉบับนี้มีข้อมูลที่เป็นประโยชน์ซึ่งช่วยให้คุณสามารถเข้าถึงฟังก์ชันต่างๆ ของผลิตภัณฑ์ รวมถึงคำแนะนำในการใช้งาน เพื่อให้คุณได้รับความปลอดภัยและความสบายในการขับขี่รถจักรยานยนต์ ตัวแทนจำหน่ายหรือผู้จัดจำหน่าย SHOEI ของคุณ สามารถจัดหาเล่มใหม่ได้ในกรณีที่คุณสูญหาย  
เนื้อหาของคู่มือฉบับนี้อาจมีการเปลี่ยนแปลงได้โดยไม่ต้องแจ้งให้ทราบ  
ภาพประกอบในคู่มือฉบับนี้อาจแตกต่างไปจากผลิตภัณฑ์จริง  
ลิขสิทธิ์สำหรับคู่มือฉบับนี้เป็นของ SHOEI CO., LTD. ห้ามทำซ้ำหรือทำสำเนา คู่มือฉบับนี้โดยไม่ได้รับอนุญาตเป็นลายลักษณ์อักษรอย่างเด็ดขาด

## 취급설명서

SHOEI 헬멧을 구매해 주셔서 대단히 감사합니다. 본 제품의 기능 및 주의사항을 충분히 이해한 후 더욱 안전하고 쾌적한 모터 사이클 주행을 위해 사용하기 전에 본 취급설명서를 잘 읽고 기재된 내용을 충분히 이해해 주십시오. 본 취급설명서를 다 읽은 후에는 언제든지 꺼내 볼 수 있는 장소에 보관해 주십시오. 본 취급설명서를 분실했을 때에는 당사로 문의해 주십시오. 이 취급설명서의 내용은 예고 없이 변경될 수 있습니다. 이 취급설명서에 사용된 일러스트는 실제 제품과 다를 수 있습니다. 이 취급설명서의 저작권은 주식회사 SHOEI에 있습니다. 무단 전재, 복제를 엄격히 금지합니다.

## Arahan penggunaan

Terima kasih kerana membeli topi keledar SHOEI ini. Baca buku panduan ini dengan teliti sebelum penggunaan dan simpan buku panduan ini untuk rujukan masa depan. Buku panduan ini mengandungi maklumat penting bagi membantu anda memahami fungsi produk dan arahan penggunaan agar anda dapat menikmati kehidupan bermotosikal yang selamat dan selesa. Wakil atau pengedar SHOEI anda boleh menggantikan buku panduan anda jika buku ini hilang. Kandungan dalam buku panduan ini adalah tertakluk kepada perubahan tanpa notis. Ilustrasi dalam buku panduan ini mungkin berbeza daripada produk sebenar. Hak cipta untuk manual ini milik SHOEI CO., LTD. Pengeluaran semula atau penyalinan buku panduan ini tanpa kebenaran adalah dilarang sama sekali.

日本語 / English

1-34

ไทย / 한국어

35-68

Bahasa Melayu

69-101

X-fifteen 380

最初にお読みください	Read This First	3
梱包物の確認	Confirm the Packed Items	4
各部の名称	Parts Description	5
ブレスガード	Breath Guard	6
シリコンオイルの使用法	Applying Silicone Oil	6
ロアエアスポイラー	Lower Air Spoiler	7
チンカーテン	Chin Curtain	8
CWR-F2R ティアオフボタン	CWR-F2R Tear-off Button	8
CWR-F2R シールド	CWR-F2R Shield/Visor	9
シールドの取り扱い上のご注意	Important Notice about Handling the Shield/Visor	12
反射ステッカー	Reflective Stickers	13
防曇シート	Anti-fog Sheet	14
内装の交換について	Replacing Interior Parts	15
内装の取り外し方	Removing Interior Parts	16
イヤーパード	Ear Pad	17
内装の取り付け方	Installing Interior Parts	18
センターパッド	Center Pad	20
センターパッドの各パーツの取り外し	Removing Each Part of the Center Pad	21
センターパッドの各パーツの取り付け	Installing Each Part of the Center Pad	22
レーシングポジション	Racing Position	23
内装の取り扱いに関するご注意	Important Notice about Handling Interior Parts	24
E.Q.R.S. (エマージェンシークイックリリースシステム)	E.Q.R.S. (Emergency Quick Release System)	25

スペアパーツリスト	Spare Parts List	26
X-Fifteen オプションパーツ	X-Fifteen Optional Parts	27
水分補給システム取り付け機構	Attachment Mechanism of the Hydration System	33
オプションパーツリスト	Optional Parts List	34

## 最初にお読みください

この商品はオートバイ用のヘルメットです。これ以外の目的に使用しないでください。他の目的でこのヘルメットを使用すると、事故の際、十分な保護が得られないことがあります。

**ヘルメットは、すべての予測可能な高速および低速の衝撃から着用者を保護することはできません。**

頭部の保護能力を最大まで引き出すために、ヘルメットを頭部に適切にフィットさせ、あごひもを顎の下でしっかりと締め付けてください。また、ヘルメットを頭に固定したときに、十分な周辺視界が確保できなければいけません。ヘルメットが大きすぎると、使用時にヘルメットがずれることがあり、これが原因で、ヘルメットが事故で外れたり、視界を妨げたりする可能性があり、けがや死亡の原因となります。ヘルメットを正しく着用する方法については、「安全マニュアル」を参照してください。

マニュアルの内容は予告なしに変更されることがあります。マニュアルの図は、実際の製品と、異なる場合があります。マニュアルの著作権は株式会社SHOEIに帰属します。本書を無断で転載または複製することは、固く禁じられています。

## Read This First

**This product is a motorcycle helmet.**

Do not use it for any purposes other than riding a motorcycle. If you use the helmet for any other purpose, it may not provide sufficient protection in case of an accident.

**No helmet can protect the wearer against all foreseeable high speed and low speed impacts.**

For maximum head protection, the helmet must fit properly and the retention system must be securely fastened under the chin. The helmet should allow sufficient peripheral vision when secure on your head. If your helmet is too large, it may slide on your head while riding causing your helmet to obstruct your vision or come off in an accident resulting in personal injury or death. To learn to properly wear and secure your helmet, see the booklet "Safety Instructions" that is packed with your helmet.

The contents of this manual are subject to change without notice.

The illustrations in this manual may differ from the actual product.

The copyrights for this manual belong to SHOEI CO., LTD.

Reproduction or copying of this manual without written permission is strictly prohibited.

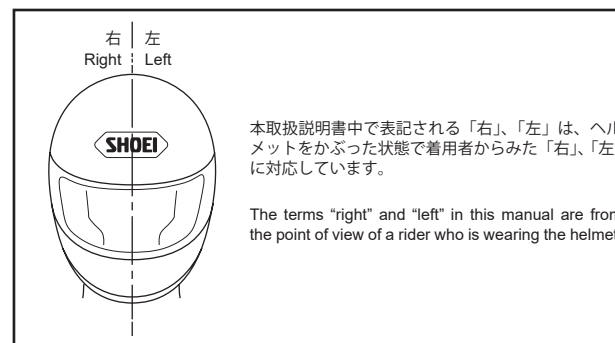

日本語

梱包物の確認

本製品を開梱した後、パーツや付属品がすべて揃っていることを確認してください。

- ヘルメット
- 防曇シート
- プレスガード
- チンカーテン
- ロアエアスポイラー
- ヘルメットバッグ
- 取扱説明書
- 安全マニュアル
- E-3 ラベル (マレーシア、フィリピン、タイ向け)
- SHOEI ロゴステッカー
- シリコンオイル

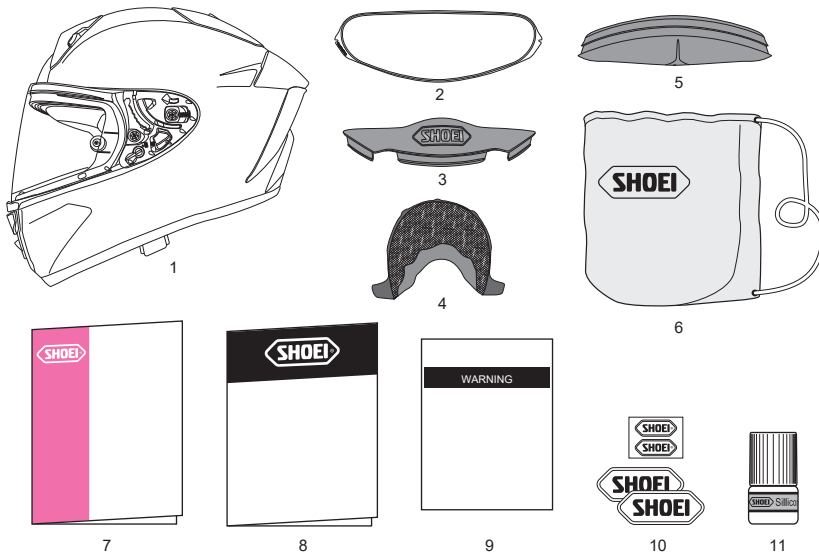

**!** 梱包物 (箱や緩衝材) は、修理時の送付などのためにできるだけ保存されることをお勧めしますが、廃棄される場合は、法令に従い正しく処理してください。

English

Confirm the Packed Items

After opening the product box, please confirm that all parts and accessories are included.

- Helmet
- Anti-fog Sheet
- Breath Guard
- Chin Curtain
- Lower Air Spoiler
- Helmet Bag
- Instruction Manual
- Safety Instructions
- Warning label (E-3 tag: for products for Malaysia, Philippines, and Thailand)
- SHOEI Logo Stickers
- Silicone Oil

**!** We recommend that you save the box and its cushioning material in case you need to ship the product or its parts for repair. If you dispose of these materials, please follow the proper laws and regulations.

日本語

各部の名称

- ロアエアインテーク
- レーシングシールドロック
- デフロスター
- CWR-F2R シールド
- アッパーエアインテーク
- シェル
- シールドトリガーロックレバー
- 衝撃吸収ライナー
- トップエアアウトレット
- リアスタビライザー
- チンストラップ (あごひも)

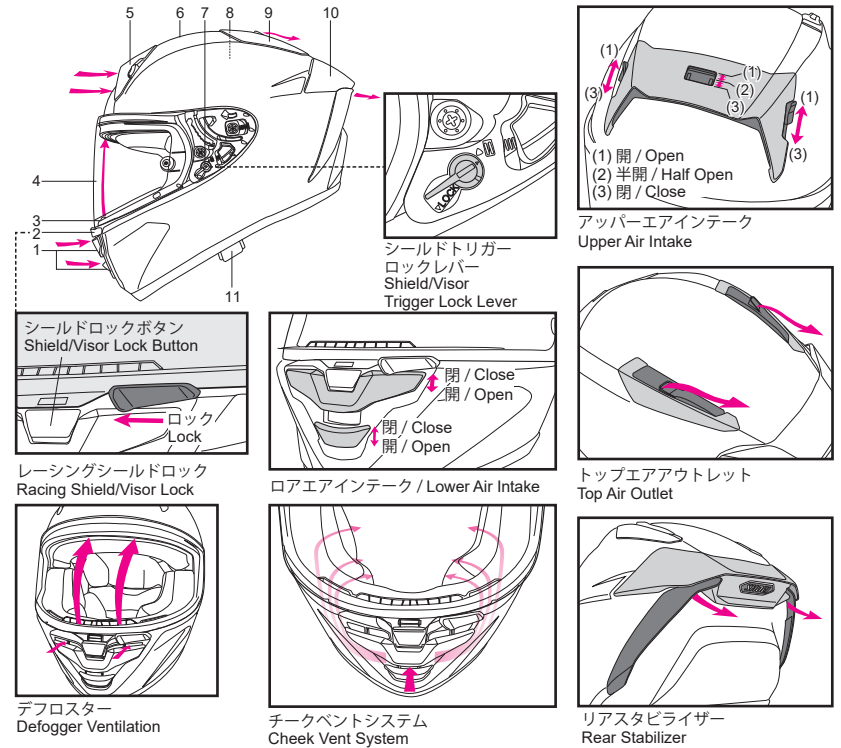

**!** ベンチレーションを開くと、周りの音が大きく聞こえたり、乗車姿勢によっては風切り音が発生したりする場合があります。

English

Parts Description

- Lower Air Intake
- Racing Shield/Visor Lock
- Defogger Ventilation
- CWR-F2R Shield/Visor
- Upper Air Intake
- Shell
- Shield/Visor Trigger Lock Lever
- Impact Absorbing Liner
- Top Air Outlet
- Rear Stabilizer
- Chinstrap

**!** Opening the vents on the helmet can cause an increase in noise levels.

日本語

## ブレスガード

ブレスガードは呼吸によるシールドの曇りを軽減します。ブレスガードを装着する際は、下記の方法で取り付けます。

### ブレスガードの取り付け方

図のように、ブレスガードを上から押し込んで取り付けます。取り付け後、ブレスガードがしっかりと固定されているか確認してください。

### ブレスガードの取り外し方

ブレスガードの根元を持って引き抜きます。

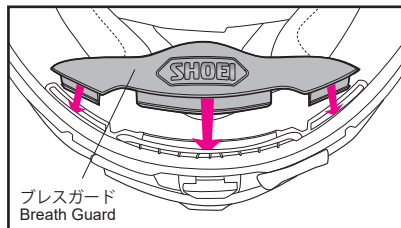

ヘルメットを持ち運ぶときなどに、ブレスガードを持たないでください。パーツが外れ、ヘルメットが落下して破損する可能性があります。

English

## Breath Guard

The breath guard reduces fogging of the shield/visor caused by breathing. To install the breath guard, use the following procedure.

### Installing the Breath Guard

Insert the breath guard in the space as shown in the drawing. After installing the breath guard, confirm that it is firmly fixed.

### Removing the Breath Guard

Pull out the breath guard from the space while holding the foundation of it.

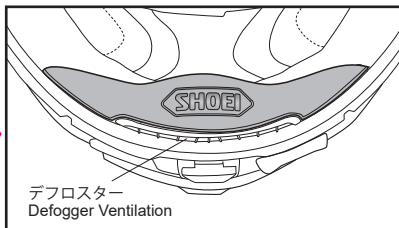

Do not carry or hold the helmet by the breath guard. The breath guard may come off, causing the helmet to drop.

日本語

## シリコンオイルの使用法

シールドと窓ゴムの密着性を保つため、点線で示された位置に、付属のシリコンオイルを少量塗布してください。シリコンオイルは、ごみやほこりをふき取ってから塗布してください。シリコンオイルがシールドに付着すると、視界の妨げとなる恐れがあるので、余分なシリコンオイルは必ずふき取ってください。常に快適にご使用いただくため、定期的なメンテナンスをお勧めします。

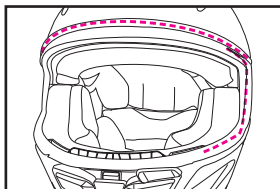

English

## Applying Silicone Oil

For better sealing of the shield/visor, apply the enclosed silicone oil on the window beading. First, remove any dirt or dust, then apply a small amount of oil to the designated part as per drawing. Wipe away any excess oil. If silicone oil stains the shield/visor, it may obstruct your view. Check for adequate lubrication regularly.

日本語

## ロアエアスポイラー

ロアエアスポイラーは、整流効果を高めます。

### ロアエアスポイラーの取り付け方

ロアエアスポイラーは図のとおり、シェルと衝撃吸収ライナーの間にしっかり差し込み、取り付けます。

### ロアエアスポイラーの取り外し方

取り外しは、先にロアエアスポイラーの両サイドのプレートを引き抜き、中央部分を抜き取ります。

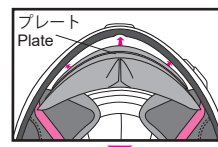

English

## Lower Air Spoiler

Lower Air Spoiler enhances air stream.

### Installing Lower Air Spoiler

Insert Lower Air Spoiler into a gap between a shell and an impact absorption liner firmly as per drawing.

### Removing Lower Air Spoiler

Pull out plates of both sides of spoiler at first, and then, center portion.

### 警告

- ヘルメットを持ち運ぶときなどに、ロアエアスポイラーを持たないでください。パーツが外れ、ヘルメットが落下して破損する可能性があります。
- ロアエアスポイラーを装着したまま、長時間ヘルメットを平置きにしないでください。ロアエアスポイラーが変形する恐れがあります。
- ロアエアスポイラーとチンカーテンを、一緒に取り付けることはできません。

### WARNING

- Do not carry or hold the helmet by the lower air spoiler. The lower air spoiler may come off, causing the helmet to drop.
- Do not place the helmet flat for an extended period of time while the lower air spoiler remains installed. The lower air spoiler may be deformed.
- It is not possible to install the lower air spoiler together with the chin curtain.

## チンカーテン

チンカーテンは、ヘルメットの顎周りの巻き込みおよび風切り音の進入を低減します。以下の方法で、取り付け取り外しを行います。

## チンカーテンの取り付け方

取り付けはまずプレートの中央とヘルメット先端部中央を合わせ、シェルと衝撃吸収ライナーの隙間 (a) に差し込んだ後、両サイドのプレートを差し込んでいきます。

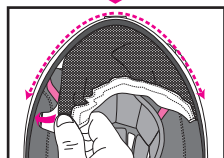
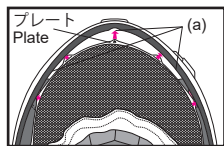

## チンカーテンの取り外し方

取り外しは、先にチンカーテンの中央部分のプレートを引き起こして抜き、両サイドを抜き取ります。



## 警告

- チンカーテンを装着すると、周りの車やバイクの音が通常より小さく聞こえるので、運転時は十分ご注意ください。
- ヘルメットを持ち運ぶときなどに、チンカーテンを持たないでください。パーツが外れ、ヘルメットが落下して破損する可能性があります。
- チンカーテンとロアエアスポイラーを、一緒に取り付けることはできません。

## CWR-F2R ティアオフボタン

CWR-F2R ティアオフボタンは、レースの際に使用する CWR-F2R ティアオフフィルム (オプション) を装着するためのパーツです。

CWR-F2R ティアオフボタンが破損した場合は、交換してください。

CWR-F2R ティアオフフィルムを使用される場合、ティアオフボタンを取り付ける前に、ティアオフボタンの調整が必要です。調整の仕方やフィルムの貼り方については、CWR-F2R ティアオフフィルムに同梱の取扱説明書をご参照ください。

CWR-F2R ティアオフボタンの構造 (左側)  
Mechanism of CWR-F2R Tear-off Button (Left Side)

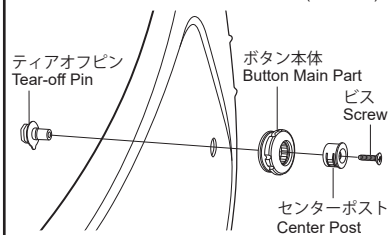

ティアオフボタンは反時計回りに回転します。ティアオフボタン本体の矢印と反対の向き (時計回り) には回さないでください。

## Chin Curtain

The chin curtain reduces the entry of wind into the area around the chin of the helmet as well as the wind noise. Install and remove the chin curtain according to the following procedures.

## Installing the chin curtain

Align the center of the plate with the center of the helmet leading edge. Insert the plate into clearance (a) between the shell and impact absorbing liner and then insert the plates on both sides.

## Removing the chin curtain

Lift and pull out the plate at the center of the chin curtain first and then remove the plates on both sides.



## WARNING

- Be extremely careful because sounds of cars or motorcycles around you may not be heard loud enough when chin curtain is equipped.
- Do not carry or hold the helmet by the chin curtain. The chin curtain may come off, causing the helmet to drop.
- It is not possible to install the chin curtain together with the lower air spoiler.

## CWR-F2R Tear-off Button

The CWR-F2R tear-off buttons are parts to attach the CWR-F2R tear-off film (optional) used for racing.

If a CWR-F2R tear-off button is damaged, replace it.

When using the CWR-F2R tear-off film, adjust the CWR-F2R tear-off buttons before applying the CWR-F2R tear-off film. For adjusting the tear-off buttons and applying the tear-off film, refer to the instruction manual enclosed with the CWR-F2R tear-off film.



The tear-off buttons should be turned counterclockwise. Do not turn the tear-off buttons in the opposite direction (clockwise) to the arrow on the main part of the buttons.

## CWR-F2R シールド



シールドは保護フィルムを外してから、使用してください。

CWR-F2R シールドを完全に閉じると、シールドタブがフックに掛かります (図1)。レーシングシールドロックを図2のようにシールドタブ側へスライドすることで、シールドを完全にロックします。走行時はこのポジションにすることを推奨します。



レーシングシールドロックをロックしたままの状態が無理にシールドを開閉しようとする、パーツが破損する恐れがあります。シールドの開閉時は、レーシングシールドロックを解除してから操作してください。

図3のようにシールドロックを解除し、シールドを少し開けた状態で低速走行することで、ヘルメット内を換気することができます。



## 警告

シールドを少し開けた状態で高速走行した場合、シールドが不意に開く恐れがあり危険です。高速走行時はシールドを完全に閉じ、レーシングシールドロックをロックしてください。

## CWR-F2R Shield/Visor



Before using the shield/visor for the first time after purchase, remove the protective film from the shield/visor.

When you fully close the CWR-F2R shield/visor, its tab will engage with the hook (Drawing 1). Slide the racing shield/visor lock to the shield/visor tab side as shown in Drawing 2 to completely lock the shield/visor. It is recommended that the shield/visor remains in this position during riding.



Forcibly opening/closing the shield/visor with the racing shield/visor lock engaged may damage the lock parts. Be sure to release the racing shield/visor lock before opening/closing the shield/visor.

By driving at a low speed with the shield/visor lock released and the shield/visor slightly opened as shown in Drawing 3, air inside the helmet can be circulated.



## WARNING

Driving at a high speed with the shield/visor slightly opened may cause the shield/visor to open unexpectedly, which is extremely dangerous. Completely close the shield/visor and engage the racing shield/visor lock.

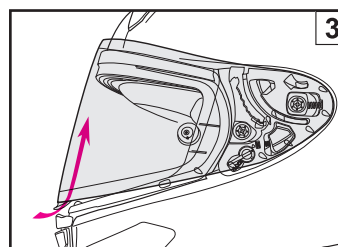
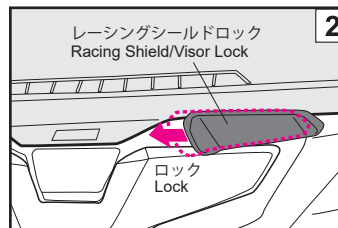
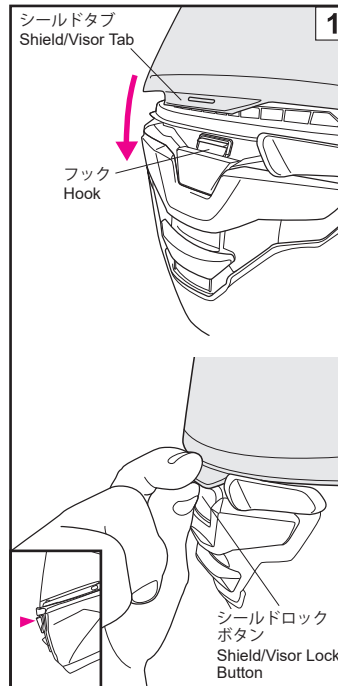

## シールドトリガーロック

シールドトリガーロックレバーをロックすることにより、シールドの取り外しができなくなり、シールドがシールドベースより外れることを防ぎます (図4)。走行時は、シールドトリガーロックをロックした状態にすることを推奨します。

## シールドの開け方

シールドロックボタンを押してロックを解除し、シールドを開けてください (図5)。

## シールドの取り外し方

1. シールドを全開の状態にし (図6)、シールドトリガーロックが掛かっている場合は、解除します (図4)。
2. トリガーを下に引きながら、シールドをヘルメット前方へ引っ張り、手前に持ち上げフックAとBを外します (図7)。フックCをフックレールから矢印方向に外して取り外します (図8)。
3. 反対側も同じ要領で取り外します。

**!** シールドトリガーロックをロックしたままの状態でも無理にシールドを脱着しようとすると、パーツが破損する恐れがあります。シールドの脱着時は、シールドトリガーロックを解除してから操作してください。

## Shield/Visor Trigger Lock

When the shield/visor trigger lock lever is locked, the shield/visor cannot be removed, which prevents the shield/visor from coming off the shield/visor base (Drawing 4). It is recommended to ride with the shield/visor trigger lock engaged.

## Opening the Shield/Visor

Press the shield/visor lock button to release the lock and open the shield/visor (Drawing 5).

## Removing the Shield/Visor

1. Fully open the shield/visor (Drawing 6). Release the shield/visor trigger lock if it is engaged (Drawing 4).
2. While pressing down the trigger, pull the shield/visor toward the front of the helmet and lift it towards you to detach hooks A and B (Drawing 7). Detach hook C from the hook rail in the direction of the arrow to remove the shield/visor (Drawing 8).
3. Remove the shield/visor on the other side in the same manner.

**!** Forcibly installing/removing the shield/visor with the shield/visor trigger lock engaged may damage the lock parts. Be sure to release the shield/visor trigger lock before installing/removing the shield/visor.

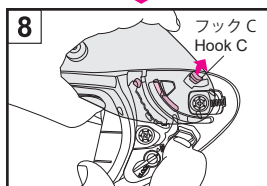
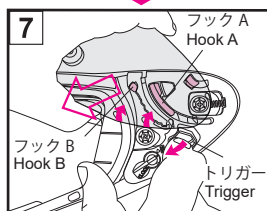
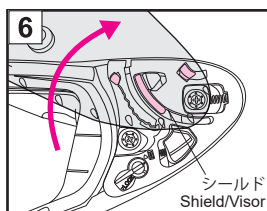
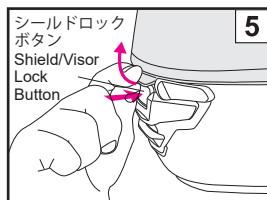
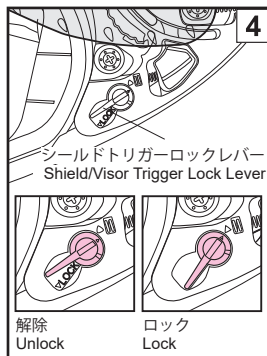

## シールドの取り付け方

1. シールドトリガーロックが解除されているか確認し (図9)、シールドを全開状態の位置に合わせ、フックCをフックレールに差し込みます (図10)。
2. シールドをヘルメット前方へ引っ張りながら、矢印付近を上からカチッとロックされるまで押し (図11)、フックAとBをフックレールにしっかりととはめ込みます。
3. 反対側も同じ要領で取り付けます。
4. シールド開閉を数回繰り返し、フックがシールドベースにはまっているか確認してください (図12)。シールド取り付け後シールドトリガーロックレバーをロックしてください (図9)。

**!** シールドトリガーロックをロックしたままの状態でも無理にシールドを脱着しようとすると、パーツが破損する恐れがあります。シールドの脱着時は、シールドトリガーロックを解除してから操作してください。

**警告**

フックがシールドベースにはまっていないと、走行中にシールドが外れ、思わぬ事故を引き起こす可能性があります。取り付け後は、シールドの開閉操作を数回繰り返し、フックが確実ににはまっているか確認してください。また、シールドを完全に閉じた状態で、シールドタブがフックに掛かるか確認してください (図13)。

## Installing the Shield/Visor

1. Check that the shield/visor trigger lock has been released (Drawing 9). Set the shield/visor at the fully open position and insert hook C into the hook rail (Drawing 10).
2. While pulling the shield/visor toward the front of the helmet, push down the area indicated by the arrow until it clicks into place (Drawing 11) and fit hooks A and B into the hook rails.
3. Install the shield/visor on the other side in the same manner.
4. Open and close the shield/visor a few times and check that the hooks are securely fit in the shield/visor base (Drawing 12). After installing the shield/visor, lock the shield/visor trigger lock lever (Drawing 9).

**!** Forcibly installing/removing the shield/visor with the shield/visor trigger lock engaged may damage the lock parts. Be sure to release the shield/visor trigger lock before installing/removing the shield/visor.

**WARNING**

When the hooks are not properly fit in the shield/visor base, the shield/visor may come off during riding, which can cause unexpected accidents. After installing the shield/visor, open and close it a few times and check that the hooks are securely fit in the shield/visor base. With the shield/visor completely closed, check that the shield/visor tab engages with the shield/visor hook (Drawing 13).

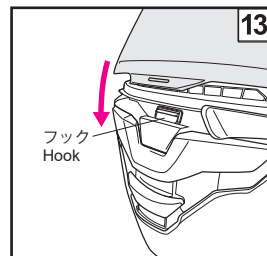
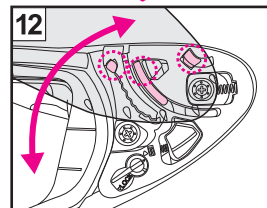
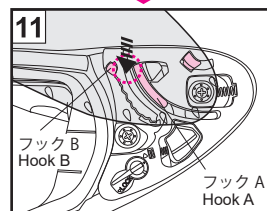
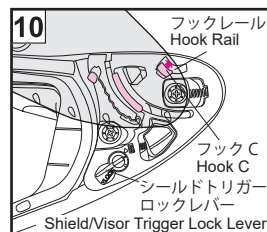
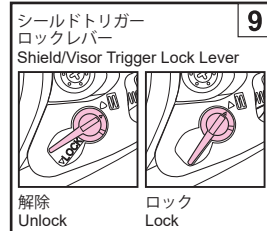

## シールドの取り扱い上のご注意

- シールドの汚れや傷は走行中の視界の妨げとなり、大変危険です。シールドが汚れたり傷が付いたら、直ちに使用を中止し、取り外して洗浄するか、交換してください。
- シールドは、水で薄めた中性洗剤で洗い、真水でよくすすいでから柔らかい布でふき取り、乾かしてください。40℃を超える湯・塩水・酸性またはアルカリ性の洗剤・ベンジン・シンナー・ガソリン・その他の有機溶剤・ガラスクリーナーなど、有機溶剤を含むクリーナー類は使用しないでください。これらが付着すると、シールドが変質し、安全性に支障をきたす可能性があります。
- シールドが曇った状態で走行しないでください。視界が妨げられ大変危険です。シールドが曇った場合、ロアエアインテークを開けたり、シールドを開けたりしてヘルメット内をよく換気し、シールドの曇りを取り除いてください。また、防曇シートの使用も、シールドの曇り防止に効果的です。
- 防曇シートをご使用の場合は、必ずSHOEI純正品の防曇シートをご使用ください。取り扱い方法については、防曇シートに同梱されている取扱説明書をご覧ください。
- シールドは、保護フィルムを剥がして使用してください。
- シールドに、ステッカーや粘着テープを貼らないでください。
- シールドベースをクリーニングしたり、あるいはシールドベースを交換したりした場合、シールドを閉じてシールドと窓ゴムの密着を確認してください。隙間がある場合、風の巻き込みや風切り音の原因となるため、シールドが窓ゴムに密着するようシールドベースの位置を調整してください。
- スクリューの締め付けなどを行う際は、ビットサイズ「No.2」のプラスドライバーを垂直に当て、ていねいに回してください。サイズの合わないドライバーや電動ドライバーを使用したり、スクリューをななめに締め付けたりすると、ネジ頭を破損する場合がありますので、十分注意して回してください。スクリューを交換する場合は、必ず純正部品（アルミニウム製）をご使用ください。スクリューを強く締めすぎると、スクリューが破損する場合がありますのでご注意ください。（推奨締め付けトルク：0.8N・m/約8kgf・cm）

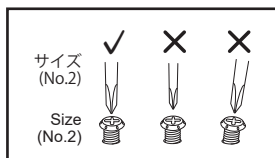

## Important Notice about Handling the Shield/Visor

- Dirt and scratches on the shield/visor may obstruct your view while riding and can be very dangerous! If the CWR-F2R shield/visor gets dirty or scratched, stop using it immediately. Remove the shield/visor and clean or replace it.
- The shield/visor should be cleaned with a solution of mild, neutral soap and water. Rinse well with pure water then wipe dry with a soft cloth. **Do not use any of the following cleaning materials: hot water over 40°C; salt water; any acidic or alkali detergent; benzene, thinner, gasoline, or other organic solvents; glass cleaner; or any cleaner containing organic solvents.** If any of these cleaners are used, the shield's/visor's chemical nature may be altered and safety may be hindered.
- Do not ride with a shield/visor that is fogged. This may obstruct your view and can be very dangerous. If the CWR-F2R shield/visor is fogged, open the lower air intake and/or open the shield/visor to circulate air within the helmet and remove the fog from the shield/visor. Use of the anti-fog sheet is also effective in stopping fog.
- Always use SHOEI's genuine anti-fog sheet for CWR-F2R. For fitting anti-fog sheet, please read instructions enclosed in it.
- Remove the protective film before using the shield/visor for the first time.
- Do not place any sticker or tape in the shield's/visor's field of vision.
- After cleaning or replacing the base plates, close the shield/visor and make sure that it touches the window beading in all around. If there is a gap between the shield/visor and the window beading, adjust a position of the base plate and eliminate the gap, because it may cause roll-in of wind or noise.
- For tightening screws, apply No.2 size Phillips head screwdriver vertically and rotate it carefully. If improper sized screwdriver or electric screwdriver is used, a screw head may be broken. Use a genuine screw made of aluminum for replacement. If a screw is tightened too much, it may be broken. (Recommended torque: 0.8 N·m/Approx. 8 kgf·cm)

## 反射ステッカー

## Reflective Stickers

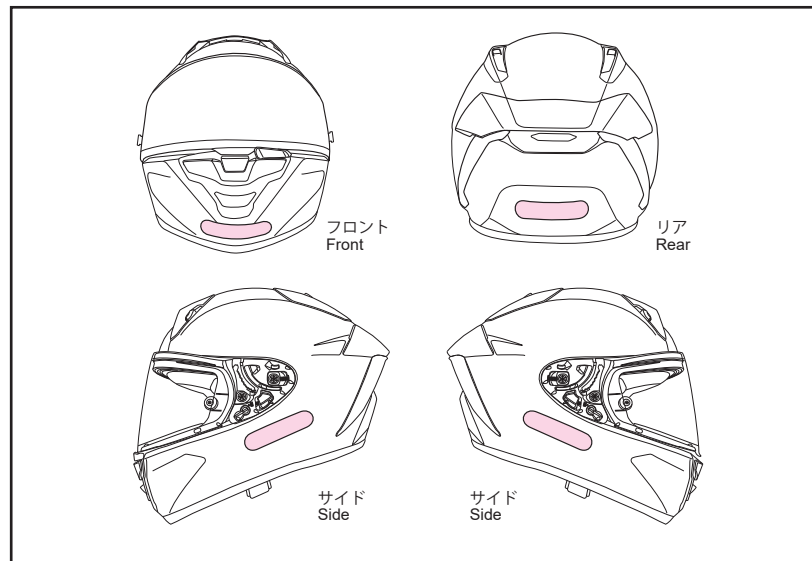

警告

国や地域によっては、ヘルメットに反射ステッカーを貼る必要があります。そういった国や地域でヘルメットを使用する場合は、反射ステッカーを、図に示されている位置に貼り付けてください。ステッカーを貼る前に、ヘルメットの表面にある油や汚れを取り除いてください。



WARNING

Reflective stickers may be required for the helmet depending on the country or area. If using the helmet in such a country or area, apply reflective stickers on the position shown in the drawing. Before applying the stickers, clean the helmet to remove any oil or dirt from the surface of the helmet.



## 防曇シート

防曇シートをご使用の場合はご使用前に防曇シートに同梱されている取扱説明書をご覧ください。



- クリア以外のシールドに防曇シートを装着した状態で、夜間走行はしないでください。
- 防曇シートは、シールドよりも傷つきやすい材質でできているので、取り扱いには十分ご注意ください。
- 防曇シートは、保護フィルムを剥がして使用してください。
- 防曇シートは、シート自体が湿気を吸収することにより高い曇り止め効果を発揮します。しかし、低温多湿などの曇りやすい条件下でヘルメット内が密閉された状態が続くと、水蒸気でシートが飽和状態となり、にじみや曇りが発生することがあります。にじみや曇りが発生すると、視界が妨げられ大変危険ですので、ロアエアインテークを開けたり、シールドを開けたりしてヘルメット内をよく換気し、にじみや曇りを取り除いてください。
- CWR-F2R シールドの防曇シートを交換される場合は、SHOEI 純正品の SHOEI DRYLENS 304 または PINLOCK® EVO lens DKS304 をご購入ください。

\* PINLOCK® は PINLOCK SYSTEMS B.V. の登録商標です。

## Anti-fog Sheet

Before using the anti-fog sheet, read the instruction manual that comes packed with it before use.



- Daytime use only. Never use anti-fog sheet at night or in any other low visibility condition.
- The anti-fog sheet is made of a material that is easier to scratch than the outer shield/visor. It should be treated with great care.
- Remove the protective film before using the anti-fog sheet.
- The anti-fog sheet demonstrates high effectiveness in stopping fog by absorbing moisture. However, if the helmet is used continuously with the lower vent in the closed position in low-temperature, high-humidity conditions, the sheet can become saturated with water vapor causing streaks and fog to appear. If streaks or fog appears, it may obstruct your view and be very dangerous! In this case, open the lower air intake and/or open the shield/visor to circulate air within the helmet to remove the streaks and fog from the helmet.
- Purchase PINLOCK® EVO lens DKS304 for CWR-F2R shield/visor for replacement of anti-fog sheet.

\* PINLOCK® is a registered trademark of PINLOCK SYSTEMS B.V.

## 内装の交換について

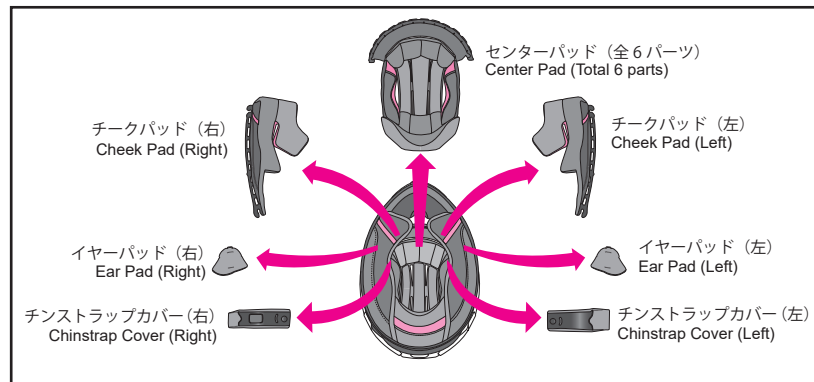

本製品はセンターパッド、チークパッド（左右）、チンストラップカバー（左右）、イヤーパード（左右）を取り外して洗うことができます。また、オプションパッドと交換することで、かぶり心地を調整することができます。内装の名称と図を参照して、着脱を確実に行ってください。センターパッド、チークパッド、チンストラップカバーは、必ずすべて装着してご使用ください。内装を交換する場合は、下記表を参照の上、正しいサイズのものをお求めください。

## Replacing Interior Parts

The center pad, cheek pads (left and right), chinstrap covers (left and right), and ear pads (left and right) can be removed for washing. You can also adjust the fit of your helmet by replacing them with the optional pads. Refer to the name and drawing of interior parts and install and remove them properly. Be sure to always install the center pad, cheek pads, and chinstrap covers before using the helmet. If necessary, use the following table to order correct sizes to replace the interior parts.

## パッドサイズ / Pad sizes

製品サイズ / Helmet Size		XS	S	M	L	XL	XXL
センターパッド Center Pad	標準 / Standard		S	M	L	XL	XXL
	オプション(きつめ) / Optional (Tight fit)			—			43
チークパッド Cheek Pad	オプション(きつめ) / Optional (Tight fit)			43			39
	標準 / Standard			39			35
	オプション(緩め) / Optional (Loose fit)			35			31
				31			—

- チークパッドは全サイズ共用パーツです。例えば、Mサイズで頬部を緩くしたい場合はチークパッド31、きつきたい場合はチークパッド39（共にオプションパーツ）に交換してください。
- センターパッドは一部サイズを除き各製品サイズで異なります。ご購入の際、お手持ちのヘルメットのサイズを確認してください。
- 国や地域によって製品の名称や仕様が異なります。

- The same cheek pads can be used with all helmet sizes. For the M size helmet example, choose cheek pad size 31 if you want a looser fit and size 39 for a firmer fit (both are optional parts).
- The center pad varies depending on the helmet size except for certain sizes. Before purchasing the center pad, check the size of your helmet.
- Model name and specification vary depending upon country or area.

## 内装の取り外し方

### 1. チークパッドの取り外し

チンカーテンを装着している場合は、まずチンカーテンを取り外します。

チークパッドベースから引き剥がすようにホックを3か所外し(図1)、前部チークパッドブラケット(A)からプレート(a)部分を引き抜きます(図2)。次に後部チークパッドブラケット(B)からプレート(b)部分を引き抜きます(図3)。プレート(b)部分を引き抜く際は、強く引かずすいぬいに引き抜いてください。必ずプレート(a)部分から外してください。プレート(a)部分を取り付けた状態でプレート(b)部分を真上に引き抜くと、プレートを破損する可能性がありますので、ご注意ください。

### 警告

通常の取り外しの際に、エマージェンシータブを引っ張って取り外さないでください。

### 2. イヤーパッドの取り外し

4か所の爪を、図のようにチークパッドベースから引き抜き、イヤーパッドを取り外します(図4)。反対側も、同じ要領で取り外します。

## Removing Interior Parts

### 1. Removing the Cheek Pads

Remove the chin curtain first if it is installed.

Unfasten the three snaps to remove the cheek pad from the cheek pad base (Drawing 1) and then pull plate (a) out of front cheek pad bracket (A) (Drawing 2). Next, pull plate (b) out of rear cheek pad bracket (B) (Drawing 3). When pulling out plate (b), do so carefully without using force. Be sure to pull plate (a) first. If you pull plate (b) directly upward and out while plate (a) is still inserted, the plate may be damaged.

### WARNING

During normal removal, do not pull the emergency tab to remove the cheek pads.

### 2. Removing the Ear Pads

Unfasten the 4 catches on the plate from the cheek pad base (Drawing 4). Remove the ear pad. Remove the other ear pad in the same manner.

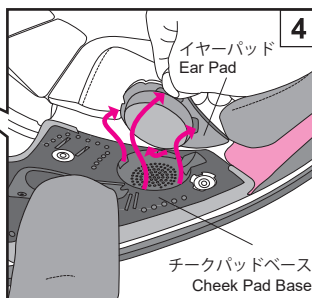
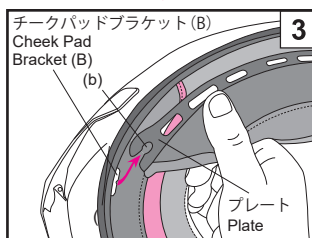
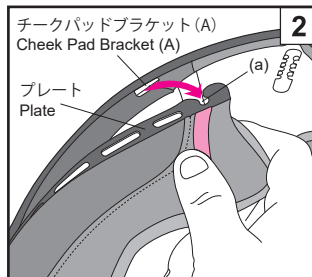
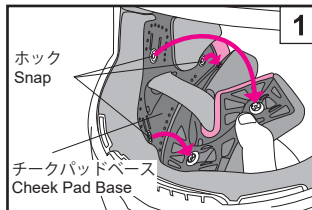

### 3. センターパッドの取り外し

センターパッドはまず、後頭部の2か所のホック(図5)を取り外します。前頭部は、プレートを引き剥がすように取り(図6)、センターパッドを取り外します。

### 4. チンストラップカバーの取り外し

チンストラップカバーを取り外すには、チークパッドを取り外してからチンストラップカバーのホックを外し、チンストラップから引き抜きます(図7)。反対側も、同じ要領で取り外します。

### 3. Removing the Center Pad

Remove the center pad by unsnapping 2 points at the rear of the helmet first (Drawing 5). Pull the front portion of the center pad from the holding plate as per Drawing 6.

### 4. Removing the Chinstrap Covers

Remove the cheek pad then unfasten the chinstrap cover snap. Remove the cover from the chinstrap (Drawing 7). Remove the other chinstrap cover in the same manner.

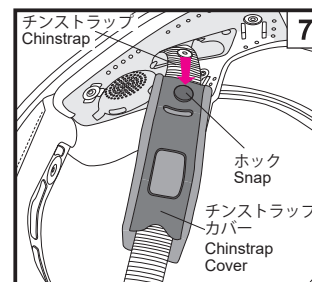
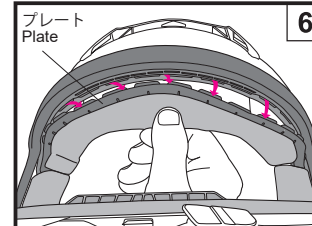
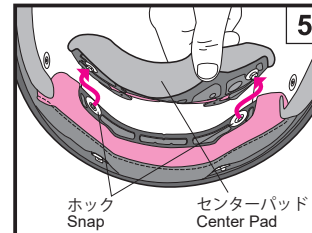

## イヤーパッド

イヤーパッドは、ヘルメット内への風の巻き込みに起因する騒音を低減します。イヤーパッドは取り外しが可能です。取り外し方、取り付け方は、「内装の取り外し方」および「内装の取り付け方」をご覧ください。



イヤーパッドを装着すると、周りの車やバイクの音が通常より小さく聞こえるので、運転時は十分ご注意ください。

## Ear Pad

The ear pads are designed to reduce wind noise. The ear pads can be removed. To remove or install the ear pads, refer to the "Removing Interior Parts" and "Installing Interior Parts" sections.



Be extremely careful because sounds of cars or motorcycles around you may not be heard loud enough when the ear pad is equipped.

## 内装の取り付け方

## 1. チンストラップカバーの取り付け

チンストラップカバーは左右で形状が異なります。取り付けの際は、図を参照し、左右を確かめてからチンストラップに通し、カチッと音がするまでホックをはめ込みます(図8)。

## 2. センターパッドの取り付け

前部プレートは、片側(図9・図10)から反対側にかけてブラケットの隙間(図11)にすべらせるように入れます。次に後頭部の2か所のホックをカチッと音がするまでめ込みます(図12)。

## 3. イヤーパッドの取り付け

イヤーパッドの左右を確認し、図13の点線部分に合わせるようにかぶせた上で、4か所の爪部分をそれぞれチークパッドベースの切り欠き部分と合わせ、パッドの上から押さえてはめ込みます。反対側も、同じ要領で取り付けます。

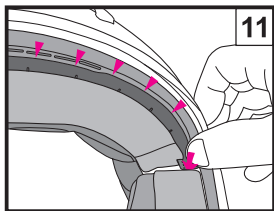
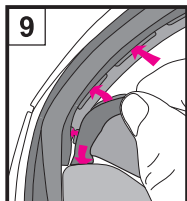
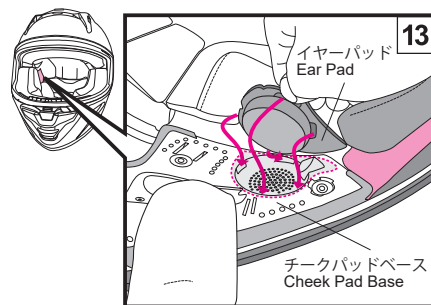
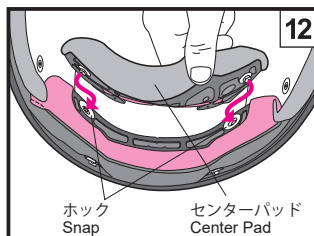
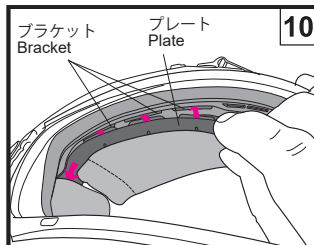
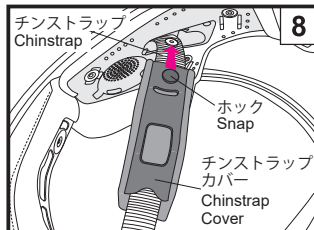

## Installing Interior Parts

## 1. Installing the Chinstrap Covers

The chinstrap covers have different shapes on the right and left sides of the helmet. Pass the chinstrap through a chinstrap cover and snap each other until you hear it clicks (Drawing 8).

## 2. Installing the Center Pad

Slide and insert front plate into a gap of bracket (Drawing 11) from one side (Drawings 9, 10) to another. Snap the two snaps into place in the rear of the center pad as per Drawing 12.

## 3. Installing the Ear Pads

Check right and left sides of ear pads and place it adjusting to dotted line of drawing 13. Then, adjust 4 catches to cuts of cheek pad base and press pad. Install the ear pads on the opposite side in the same manner.

## 4. チークパッドの取り付け

チークパッドをヘルメットへ装着する前に、ホック(c)、(d)が標準ポジションもしくはレーシングポジションの位置になっているか、また、ホック(e)が図の位置になっているか確認してください(図14)。

取り付けるときは、チークパッドの左右を確認してください。プレート後端部の(f)部分をチークパッドブラケット(F)のボスに差し込みます(図15)。次に、プレート後端から前方に向かって差し込んでいき、プレート(g)部分をチークパッドブラケット(G)のボスに差し込みます(図16)。プレートを差し込んだ後、図17のようにチンストラップをチークパッドのくぼみに通し、(1)→(2)→(3)の順にホックをはめ込みます。ホックは、パッド側からホックの上部を強く押し、カチッと音がするまではめ込みます。最後に、図18のようにパッドの角部分(h)を押し、チークパッドのプレートをチークパッドベースの突起部にはめ込みます。反対側のチークパッドも、同じ要領で取り付けます。

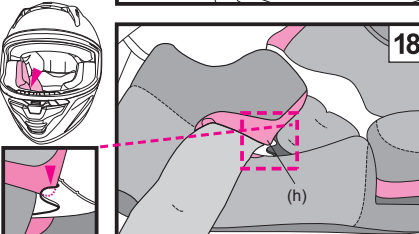
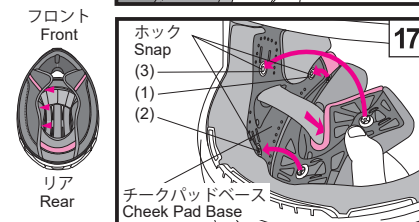
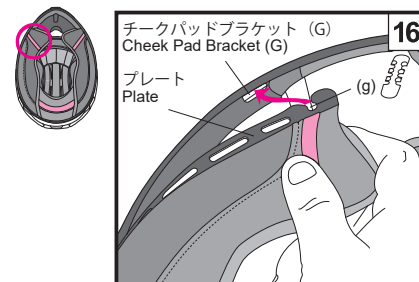
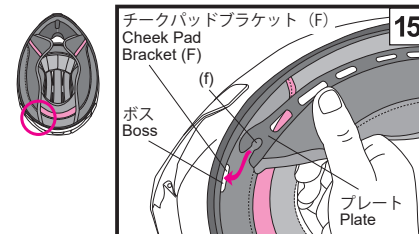
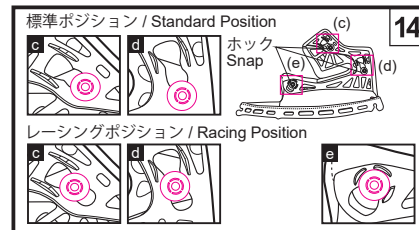

## 4. Installing the Cheek Pads

Make sure that snaps (c) and (d) are in a standard position or a racing position and that snap (e) is in a position shown in Drawing 14 before equipping cheek pads to helmet.

Identify a right pad and a left pad. Insert a groove (f) of a rear portion of plate into a boss of a cheek pad bracket (F) as per Drawing 15. Then, do forward and insert a groove (g) of a plate into a cheek pad bracket (G) as per Drawing 16. Make sure to insert a plate deeply. After the plate is inserted, pass the chinstrap through the hollow section of the cheek pad (Drawing 17). Fasten the snaps in (1) to (3) order, by pressing the head of the snaps firmly from the pad side until they click in place. Lastly, press the corner (h) of the pad as shown in the Drawing 18 and fit the cheek pad plate securely into the boss of the cheek pad base. Install the other cheek pad in the same manner.

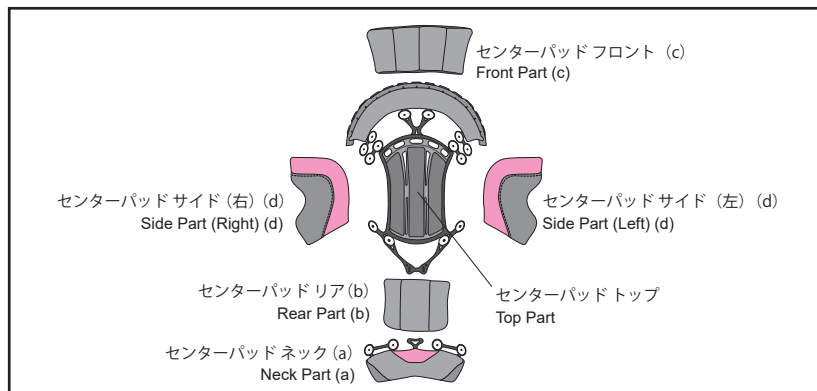

センターパッドは、センターパッドトップ、センターパッドネック (a)、センターパッドリア (b)、センターパッドフロント (c)、センターパッドサイド (d : 左右各1つ) の6つのパーツで構成されています。各パーツは厚みを変えることにより、フィット感を調整できます。

● センターパッドのフィット感をきつくする場合は、オプションの、フィッティング調整用パッド、センターパッドネック オプションパッドが必要です。

The center pad consists of six parts including the top, neck (a), rear (b), front (c), and side (d, one each on left and right).

Changing the thickness of each part allows the fit to be adjusted.

● Two types of optional pads are available to make the fit of the center pad tighter: the neck pad and the pads for fitting adjustment.

### 警告

- 各パーツの厚みの変更は、フィット感の調整が目的であり、ヘルメット全体のサイズを調整するものではありません。ヘルメットのサイズをご購入時に正しいサイズをご確認の上、ご購入ください。
- センターパッドのフィッティング調整用パッド (オプション) は、お持ちのヘルメットのサイズに応じた正しいサイズをご確認の上、ご購入ください。

### WARNING

- Changing the thickness of the parts is for adjusting the fit, but not for adjusting the size of the helmet. Before purchasing a helmet, check the correct size.
- Check the correct size of the optional pads for fitting adjustment for the center pad according to the helmet size before purchasing them.

センターパッドの各パーツを取り外す際は、センターパッドトップから、センターパッドサイド (d)、センターパッドフロント (c)、センターパッドリア (b)、センターパッドネック (a) の順に取り外します。

⚠ センターパッドの各パッドを取り外す際は、面ファスナー部分が傷つかないように、ていねいに行ってください。

#### 1. センターパッドサイドの取り外し

センターパッドサイドを、センターパッドトップとセンターパッドネックの面ファスナーから剥がします (図1)。

#### 2. センターパッドフロントの取り外し

センターパッドフロントを、センターパッドトップの面ファスナーから剥がします (図2)。

#### 3. センターパッドリアの取り外し

センターパッドリアを、センターパッドトップとセンターパッドネックの面ファスナーから剥がします (図3)。

#### 4. センターパッドネックの取り外し

センターパッドネックのプレートを、センターパッドトップから取り外します。(図4)

- プラスチック部分を強く曲げないように、注意して取り外してください。

### Removing Each Part of the Center Pad

When removing the parts of the center pad, detach each part from the top part in the following order: side (d), front (c), rear (b), and neck (a).

⚠ When removing each part from the center pad, be sure to do so carefully to prevent damage to the Velcro fastener.

#### 1. Removing the Side Parts

Remove the side parts from the fasteners of the top and neck parts of the center pad (Drawing 1).

#### 2. Removing the Front Part

Remove the front part from the fastener of the top part of the center pad (Drawing 2).

#### 3. Removing the Rear Part

Remove the rear part from the fasteners of the top and neck parts of the center pad (Drawing 3).

#### 4. Removing the Neck Part

Remove the plate of the neck part from the top part of the center pad. (Drawing 4)

- During removal, do not force to bend the plastic area.

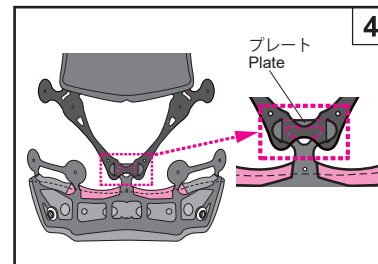
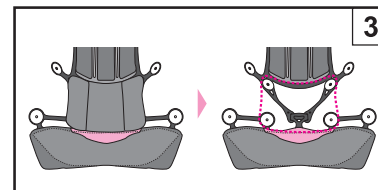
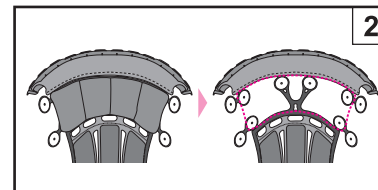
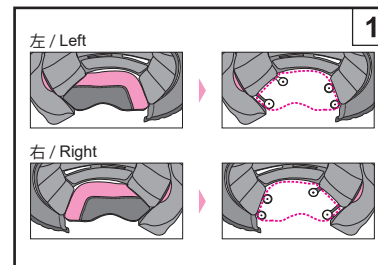

## センターパッドの各パーツの取り付け

センターパッドの各パーツを取り付ける際は、センターパッドトップに、センターパッドネック (a)、センターパッドリア (b)、センターパッドフロント (c)、センターパッドサイド (d) の順に取り付けます。センターパッドトップおよびセンターパッドネック以外のパッドは、センターパッドをヘルメットに装着した状態で取り付け位置を調整できます。

## 1. センターパッドネックの取り付け

センターパッドネックのプレートを、センターパッドトップにはめ込みます。(図5)

- プラスチック部分を強く曲げないように、注意をしてはめ込んでください。

## 2. センターパッドリアの取り付け

センターパッドリアの上下の向きを確認し、図の点線の位置のセンターパッドトップとセンターパッドネックの面ファスナーに貼り付けます (図6)。

## 3. センターパッドフロントの取り付け

センターパッドフロントの上下の向きを確認し、図の点線の位置のセンターパッドトップの面ファスナーに貼り付けます (図7)。

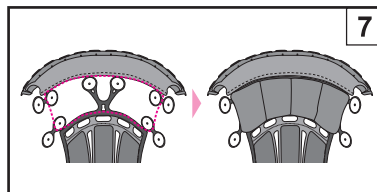
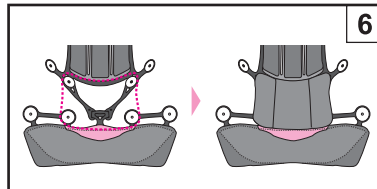
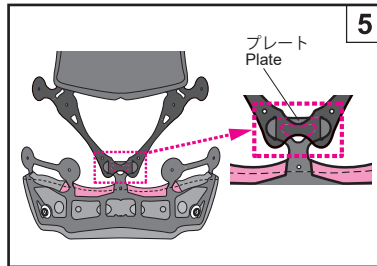

## Installing Each Part of the Center Pad

When installing the parts of the center pad, attach each part to the top part in the following order: neck (a), rear (b), front (c), and side (d).

For those other than top and neck parts, these positions can be adjusted with the center pad still installed in the helmet.

## 1. Attaching the Neck Part

Fit the plate of the neck part to the top part. (Drawing 5)

- In this step, do not force to bend the plastic area.

## 2. Attaching the Rear Part

Check the top and bottom of the rear part. Attach it to the fasteners of the top and neck parts in the dotted frame (Drawing 6).

## 3. Attaching the Front Part

Check the top and bottom of the front part. Attach it to the fastener of the top part in the dotted frame (Drawing 7).

## 4. センターパッドサイドの取り付け

センターパッドサイドを取り付ける場合、事前にセンターパッドネック、センターパッドリア、センターパッドフロントを取り付けておく必要があります。

センターパッドサイドの左右を確認し、図の点線の位置に面ファスナーに貼り付けます (図8)。

## 4. Attaching the Side Parts

To attach the side parts, it is necessary to attach the neck, rear, and front parts beforehand.

Check the left and right of the side parts. Attach them to the fastener in the dotted frame (Drawing 8).

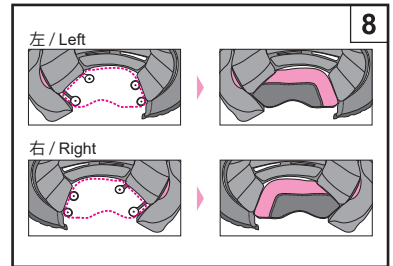

## レーシングポジション

チークパッド裏面のホック (a)、(b) の位置を標準ポジションからレーシングポジションに変えることにより、前傾姿勢時のヘルメットの被り角度を変更し、上方の視界を確保しやすくなります。

- 反対側も同じ要領でホック (a)、(b) を同じ位置に調整してください。
- ホック (c) は図の位置から動かさないでください。

## Racing Position

When the positions of snaps (a) and (b) on the back side of the cheek pad are changed from the standard position to the racing position, the angle of the helmet is changed when riding in a forward leaning position so that the upper field of vision can be increased.

- Adjust snaps (a) and (b) to the same positions on the other side, too.
- Do not move snap (c) from the position shown in the drawing.

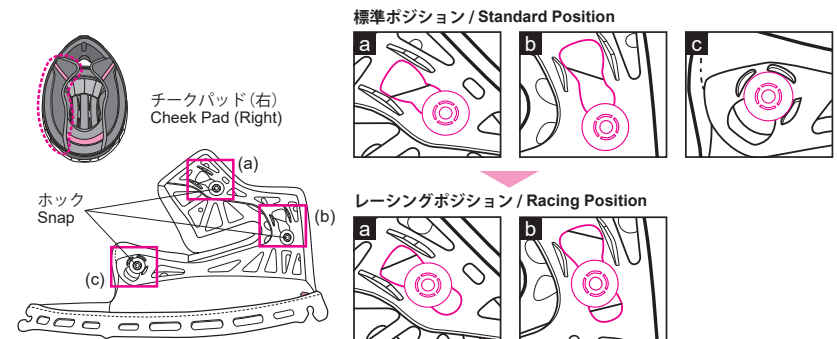

## 内装の取り扱いに関するご注意

- ホックのはめ込み、取り外しはなるべくホックの近くを持ち、ていねいに行ってください。ホックはカチツと音がするまできちんと取り付けてください。
- 内装を洗う場合は手洗いか、洗濯機をご使用の場合はネットに入れるなどして、ていねいに洗ってください。洗濯の際は、水またはぬるま湯と中性洗剤を使用し、乾いた布で水をふき取ってから陰干ししてください。内装パーツのプラスチック部分を破損する恐れがありますので、強くしぼったり、プラスチック部分を折り曲げたりしないでください。脱水機を使用する場合は、十分ご注意ください。衝撃吸収ライナー（発泡スチロール部分）は、柔らかい布を水または水で薄めた中性洗剤で濡らせてふいてください。パーツを破損する恐れがありますので、**40°Cを超える湯・塩水・酸性またはアルカリ性の洗剤・ベンジン・シンナー・ガソリン・その他の有機溶剤・ガラスクリーナーなど、有機溶剤を含むクリーナー類は使用しないでください。**
- センターパッドは6つのパーツで構成されています。センターパッドを洗濯する際は、すべてのパーツを取り付けた状態で洗濯してください。各パーツを取り外した状態で洗濯した場合、面ファスナーが傷つく恐れがあります。

## Important Notice about Handling Interior Parts

- When fastening or unfastening the snaps, you should hold near the snaps and treat carefully. Fasten the snaps firmly until they click in place.
- You can clean the inner parts by hand washing them or by washing them in a washing machine after placing them in a laundry net. Please treat them carefully when washing. Use room temperature water or lukewarm water, and a neutral detergent. Gently squeeze the parts with a dry towel and dry them in the shade. To prevent damage to the plastic areas of the interior parts, do not wring them strongly and do not fold or bend the plastic areas. Take special care if you are using a washing machine. Do not dry the interior parts with a clothes dryer, blow dryer, or any other type of mechanical dryer, as heat can damage the material. The impact absorbing liner (polystyrene foam section) should be wet with a soft cloth dipped in a solution of mild neutral soap and water and then wiped. Allow time for the impact absorbing liner to dry in the shade. Do not dry the impact absorbing liner in the sunlight or use any type of mechanical dryer, as the impact absorbing liner is extremely sensitive to heat. If the impact absorbing liner is exposed to high heat of any kind, contact your dealer or SHOEI directly for a safety evaluation. To prevent damage, **do not use any of the following cleaning materials: hot water over 40°C; salt water; any acidic or alkali detergent; benzine, thinner, gasoline, or other organic solvents; glass cleaner; or any cleaner containing organic solvents.**
- The center pad consists of six parts. When cleaning the center pad, wash it with all the parts assembled. If the center pad is cleaned with any part removed, the fastener may be damaged.

## E.Q.R.S. (エマーゼンシー クイックリリースシステム)

E.Q.R.S. (エマーゼンシー クイック リリース システム) とは、万が一の事故の際、ヘルメットからチークパッドを引き抜くことで、救護者がライダーの頭部への負担を最小限に抑えつつ、容易にヘルメットを取り外すことができるシステムです。緊急時にチークパッドを外すには、最初にチンストラップをほどくか切断し、ライダーの頭部が動かないようにヘルメットを押さえ、赤いタブ部分（図1）を持ち、図2で示された方向にエマーゼンシータブを引っ張ります。（※チンカーテンが装着されている場合は、エマーゼンシータブを引き出す前に取り外してください。）エマーゼンシータブを引っ張ることでチークパッドのホックが外れ、ライダーがヘルメットを被った状態のまま、ヘルメット下部からパッドを引き抜くことができます。反対側のチークパッドも同じように外します。チークパッドを外すときは、必ずヘルメットをしっかり押さえ、ライダーの頭部を動かさないようご注意ください。

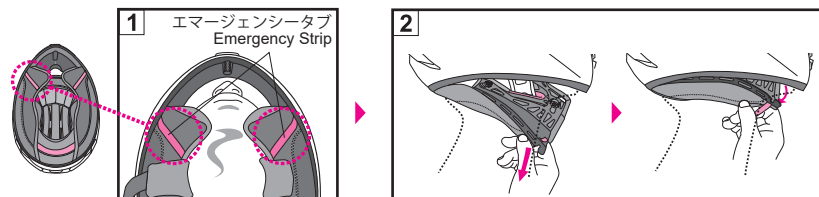

- ヘルメットからチークパッドを引き抜くとき、片方の手で必ずヘルメットを固定してください。
- 必ず専用のチークパッドを使用してください。専用の部品以外を取り付けたりしないでください。
- ヘルメットにチンカーテンが装着されている状態のときは、チンカーテンを取り外してからエマーゼンシータブを操作してください。

## 警告

- 走行中は絶対に使用しないでください。
- 普段、メンテナンスなどの目的でチークパッドを取り外すときには使用しないでください。
- 以下のステッカーをヘルメットから剥がさないでください。

## E.Q.R.S. (Emergency Quick Release System)

E.Q.R.S. (Emergency Quick Release System) is a mechanism for emergency personnel to remove the cheek pads.

To remove a cheek pad in an emergency, cut or undo a chinstrap first. While holding the helmet firmly so that the rider's head may not move, take emergency strip (Drawing 1) and pull it to a direction indicated in the Drawing 2. (If chin curtain is equipped, it must be removed before using the emergency strip.)

Pulling the emergency strip will release snaps and allow a cheek pad to be pulled out through the bottom of the helmet while it is still on the rider's head. Repeat the same procedure to remove the other side. Be sure to hold the helmet firmly and pay full attention not to move the rider's head while removing the cheek pads.



- Make sure to hold the helmet firmly by your hand when pulling out cheek pads.
- Use genuine SHOEI cheek pads only and never use non-SHOEI parts.
- If a chin curtain and/or a lower air spoiler is installed in the helmet, remove the chin curtain before handling the emergency strip.

## WARNING

- Never pull the emergency strip while riding.
- Do not use Emergency Quick Release System when removing a cheek pad for maintenance.
- Never peel these stickers from a helmet.

EMERGENCY USE ONLY  
PULL RED TAB AND REMOVE CHEEK PAD

**警告**

- ご使用前に、シールド左右のフックが確実にハマっているか確認してください。
- センターパッド、チークパッド、チンストラップカバーは、必ずすべて装着してご使用ください。
- ヘルメットおよびシールドのお手入れに、40°Cを超える湯・塩水・酸性またはアルカリ性の洗剤・ベンジン・シンナー・ガソリン・その他の有機溶剤・ガラスクリーナーなど、有機溶剤を含むクリーナー類は使用しないでください。これらが付着すると、ヘルメットの構成部材が変質し、安全性に支障をきたす可能性があります。
- 走行中に付着した虫による汚れは、放置すると塗装表面を浸食し、完全に除去できなくなりますので、すみやかに取り除いてください。
- シールドや内装を交換する際は、必ず純正部品を使用してください。

**スペアパーツリスト**

修理や交換用として下記オプションパーツをお求めいただけます。パーツ交換の際は、同梱されている取扱説明書をご覧ください。

- CWR-F2R シールド
- CWR-F2R シールドベース (左右)
- Q.R.S.A. スクリュー
- CWR-F2R シールドベース&スクリューセット
- SHOEI DRYLENS 304/PINLOCK® EVO lens DKS304
- CWR-F2R ティアオフボタン
- アッパーエアインテーク
- トップエアアウトレット
- TYPE-P センターパッド
- TYPE-P センターパッドフロント
- TYPE-P センターパッドリア
- TYPE-P センターパッドサイド (左右)
- TYPE-P センターパッドネック
- TYPE-P チークパッド (左右)
- X-Fifteen チンストラップカバー
- イヤーパッド D
- プレスガード J
- チンカーテン D
- ロアエアスポイラー

**WARNING**

- Before use, check that the shield/visor hooks are fit firmly.
- Be sure to always install the center pad, cheek pads, and chinstrap covers before using the helmet.
- When cleaning and caring for the helmet and shield/visor, **do not use any of the following cleaning materials: hot water over 40°C; salt water; any acidic or alkali detergent; benzine, thinner, gasoline, or other organic solvents; glass cleaner; or any cleaner containing organic solvents.** If any of these cleaners are used, the helmet's chemical nature may be altered and safety may be hindered.
- If insects become stuck to the helmet during riding and are left in place, the helmet surface may be corroded. They should be removed promptly.
- Be sure to use SHOEI genuine parts when replacing the outer shield/visor or inner parts.

**Spare Parts List**

These spare parts are available for repair or replacement. To replace the parts, read the instruction manual that comes packed with the parts.

- CWR-F2R Shield/Visor
- CWR-F2R Shield/Visor Base Plates (Right and Left)
- Q.R.S.A. Screws
- CWR-F2R Shield/Visor Base Plates and Screw Set
- PINLOCK® EVO lens DKS304
- CWR-F2R Tear-off Button
- Upper Air Intake
- Top Air Outlet
- TYPE-P Center Pad
- TYPE-P Front Part
- TYPE-P Rear Part
- TYPE-P Side Parts (Right and Left)
- TYPE-P Neck Part
- TYPE-P Cheek Pad (Right and Left)
- X-Fifteen Chinstrap Cover
- Ear Pad D
- Breath Guard J
- Chin Curtain D
- Lower Air Spoiler

**X-Fifteen オプションパーツ**

**フィッティング調整用パッド (オプション)**  
センターパッドの各パーツにオプションのフィッティング調整用パッドを取り付けることにより、お好みのフィット感に調整することができます。

**X-Fifteen Optional Parts**

**Pads for Fitting Adjustment (Optional)**  
By adding the optional pads for fitting adjustment to each part of the center pad, you can change the fit.

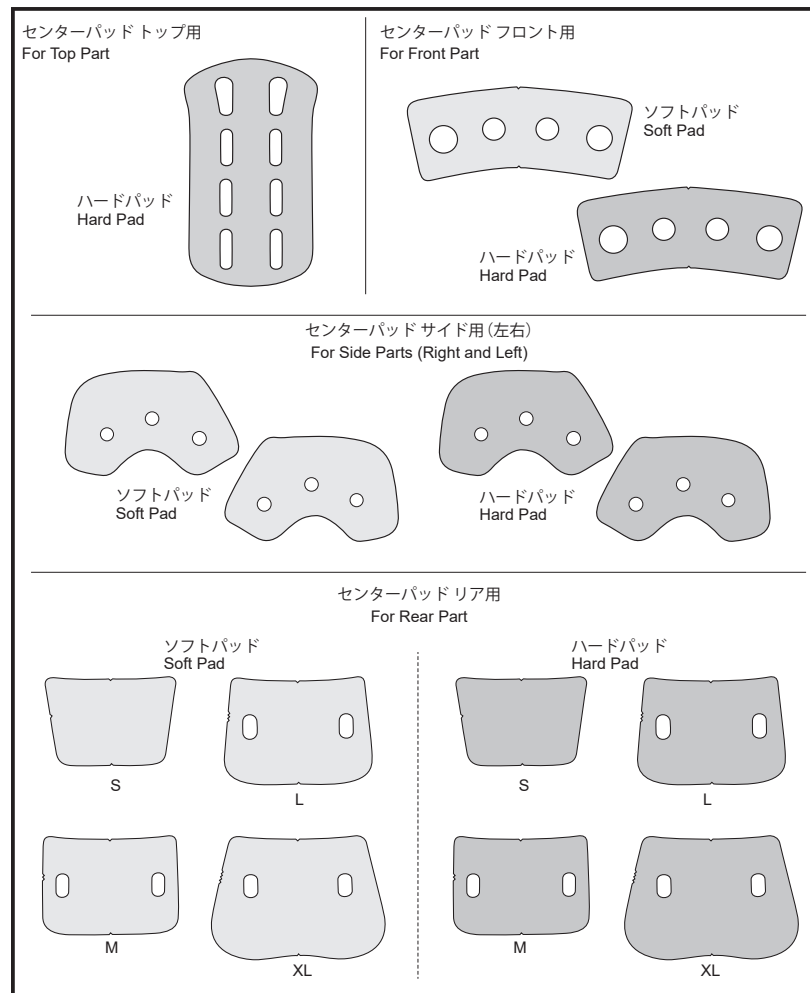

### センターパッド トップのフィット感をきつくる場合

センターパッドトップは、オプションのハードパッドを差し込んで厚くすることにより、頭頂部のフィット感をきつく調整することができます。センターパッドトップの窓穴から、ハードパッドを図のように差し込みます。

- 差し込み後はパッドの四隅が角まで入っているか確認してください。

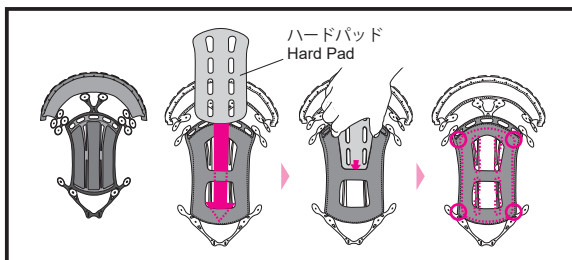

### センターパッド トップパッドサイズ / Pad size of the top part

	きつめ / Tight	XS	S	M	L	XL	XXL
オプション / Optional	↑	ハードパッド / Hard Pad					
標準 / Standard		<b>F9</b>					

### センターパッド リアのフィット感をややきつくる場合

センターパッドリアは、オプションのソフトパッドを貼り付けて厚くすることにより、後頭部のフィット感をややきつく調整できます。センターパッドリアを窓穴から、図の (a) のように裏返します。ソフトパッドの保護フィルムを剥がし、図のようにソフトパッドの上下の向きを確認してから、センターパッドリアに貼り付けます。貼り付け後はセンターパッドリアを表に戻し、元の状態に戻します。

- ソフトパッドはヘルメットサイズにより形状が違いますので、各サイズ用のソフトパッドを使用してください。

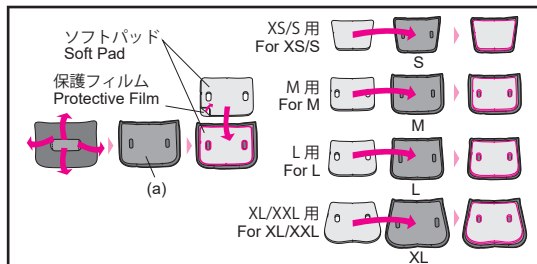

### Tightening the Fit of the Top Part

When the optional hard pad is inserted into the top part to thicken it, the fit for the top of the head can be tightened.

Insert the hard pad through the opening in the top part as shown in the drawing.

- After inserting the pad, check that the pad is properly fit in the four corners.

### Slightly Tightening the Fit of the Rear Part

When the optional soft pad is attached to the rear part to thicken it, the fit for the rear of the head can be slightly tightened.

Turn over the rear part through the opening as shown with (a) in the drawing. Remove the protective film from the soft pad. Confirm the top and bottom of the soft pad and then attach the soft pad to the rear part. After attachment, turn over the rear part to the front to return it to its original state.

- The soft pad design varies depending on the helmet size. Be sure to use the correct soft pad for the helmet size.

### センターパッド リアのフィット感をきつくる場合

センターパッドリアは、オプションのハードパッドを差し込んで厚くすることにより、後頭部のフィット感をきつく調整することができます。センターパッドリアの窓穴から、ハードパッドを図のように上下の向きを確認して差し込みます。

- 差し込み後はパッドの四隅が角まで入っているか確認してください。

- ハードパッドが差し込みにくい場合は、センターパッドリアを窓穴から裏返し、ハードパッドを重ねた状態で表に戻して、元の状態に戻します。

- ハードパッドはヘルメットサイズにより形状が違いますので、各サイズ用のハードパッドを使用してください。

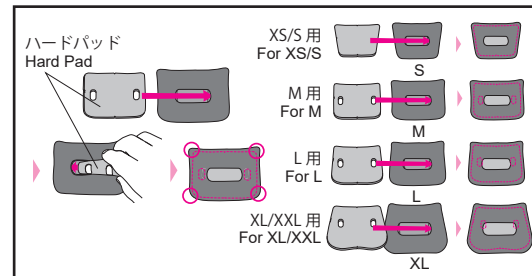

### センターパッド リアのフィット感を緩くする場合

センターパッドリアのパッドを剥がして薄くすることにより、後頭部のフィット感を緩く調整できます。各ヘルメット標準サイズのセンターパッドリアを窓穴から裏返し、中に貼り付けられているパッドを図のように1枚剥がします。剥がした後は、センターパッドリアを表に戻し、元の状態に戻します。

- 中に貼り付けられているパッドは、1枚しか剥がすことができません。土台部分を無理に剥がさないようにご注意ください。

- 剥がしたパッドは再度貼り付けることが可能ですが、粘着面にほりなどが付着すると粘着力が落ちる場合がありますのでご注意ください。

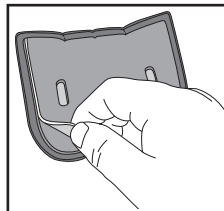

### Tightening the Fit of the Rear Part

When the optional hard pad is inserted into the rear part to thicken it, the fit for the rear of the head can be tightened.

After confirming the top and bottom of the hard pad, insert the hard pad through the opening in the rear part as shown in the drawing.

- After inserting the pad, check that the pad is properly fit in the four corners.

- When it is difficult to insert the hard pad, turn over the rear part through the opening, place the hard pad on top of the rear part, and then turn over the rear part again to return it to the original state.

- The hard pad design varies depending on the helmet size. Be sure to use the correct hard pad for the helmet size.

### Loosening the Fit of the Rear Part

When a layer of the rear part is removed to make it thinner, the fit for the rear of the head can be loosened. Turn over the rear part of the standard size through the opening. Remove the top layer of the pad inside. After removal, turn over the rear part again to return it to the original state.

- Note that only one layer of the pad inside can be removed. Do not attempt to remove the base part forcibly.

- The removed layer can be attached again, however, be aware that the adhesion may weaken due to dust, etc. on the adhesive surface.

### センターパッド リアパッドサイズ / Pad size of the rear part

		XS	S	M	L	XL	XXL
オプション Optional	きつめ Tight	XS, S用ハードパッドまたはソフトパッドを追加 Add the XS or S size hard pad or soft pad.		M用ハードパッドまたはソフトパッドを追加 Add the M size hard pad or soft pad.		L用ハードパッドまたはソフトパッドを追加 Add the L size hard pad or soft pad.	
標準 Standard	ゆるめ Loose	<b>S9</b>		<b>M9</b>		<b>L9</b>	
オプション Optional		<b>S5*</b>		<b>M5*</b>		<b>L5*</b>	
		XL用ハードパッドまたはソフトパッドを追加 Add the XL size hard pad or soft pad.					

\* S5/M5/L5/XL5 (オプション) に変更、もしくは S9/M9/L9/XL9 からパッドを1枚剥がす。

\* Change to S5/M5/L5/XL5 (optional) or remove one layer from the S9/M9/L9/XL9 pad.



## センターパッド フロントのフィット感をややくきつくる場合

センターパッド フロントにオプションのソフトパッドを貼り付けて厚くすることにより、前頭部のフィット感をややくきつく調整できます。

センターパッド フロントを窓穴から、図の (b) のように裏返します。ソフトパッドの保護フィルムを剥がし、図のようにセンターパッド フロントに貼り付けます。貼り付け後はセンターパッド フロントを表に戻し、元の状態に戻します。

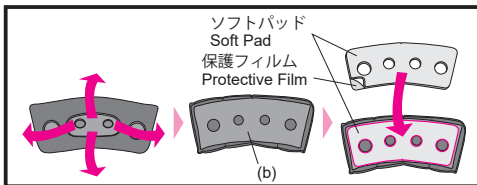

## センターパッド フロントのフィット感をきつくする場合

センターパッド フロントは、オプションのハードパッドを差し込んで厚くすることにより、前頭部のフィット感をきつく調整することができます。センターパッド フロントの窓穴から、ハードパッドを図のように差し込みます。

- 差し込み後はパッドの四隅が角まで入っているか確認してください。
- ハードパッドが差し込みにくい場合は、センターパッド フロントを窓穴から裏返し、ハードパッドを重ねた状態で表に戻して、元の状態に戻します。

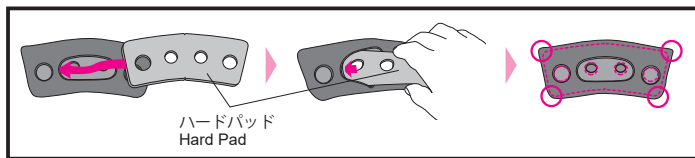

## Slightly Tightening the Fit of the Front Part

When the optional soft pad is attached to the front part to thicken it, the fit for the front of the head can be slightly tightened.

Turn over the front part through the opening as shown with (b) in the drawing. Remove the protective film from the soft pad and then attach the soft pad to the front part. After attachment, turn over the front part again to return it to its original state.

## Tightening the Fit of the Front Part

When the optional hard pad is inserted into the front part to thicken it, the fit for the front of the head can be tightened.

Insert the hard pad through the opening in the front part as shown in the drawing.

- After inserting the pad, check that the pad is properly fit in the four corners.
- When it is difficult to insert the hard pad, turn over the front part through the opening, place the hard pad on top of the front part, and then turn over the front part again to return it to the original state.

## センターパッド フロントのフィット感を緩くする場合

センターパッド フロントのパッドを剥がして薄くすることにより、前頭部のフィット感を緩く調整できます。

各ヘルメット標準サイズのセンターパッド フロントを窓穴から裏返し、中に貼り付けられているパッドを図のように1枚剥がします。剥がした後は、センターパッド フロントを表に戻し、元の状態に戻します。

- 中に貼り付けられているパッドは、1枚しか剥がすことができません。土台部分を無理に剥がさないようにご注意ください。
- 剥がしたパッドは再度貼り付けることが可能ですが、粘着面にほこりなどが付着すると粘着力が落ちる場合がありますので、ご注意ください。

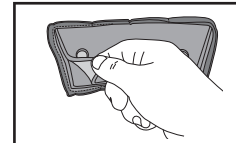

## センターパッド フロントパッドサイズ / Pad size of the front part

		XS	S	M	L	XL	XXL
オプション / Optional	きつめ / Tight fit	ハードパッドまたはソフトパッドを追加 Add a hard pad or soft pad.					
標準 / Standard		F9					F5
オプション / Optional	ゆるめ / Loose fit	F5*					—

\* F5(オプション)に変更、もしくはF9からパッドを1枚剥がす。

\* Change to F5 (optional) or remove one layer from the F9 pad.

## センターパッド サイドのフィット感をややくきつくる場合

センターパッド サイドにオプションのソフトパッドを貼り付けて厚くすることにより、側頭部のフィット感をややくきつく調整できます。

センターパッド サイドを窓穴から、図の (c) のように裏返します。ソフトパッドの保護フィルムを剥がし、図のようにソフトパッドの穴がセンターパッド サイドの穴の位置と合うようにパッドの向きを確認し、センターパッド サイドに貼り付けます。貼り付け後はセンターパッド サイドを表に戻し、元の状態に戻します。同要領で、左右両方のセンターパッド サイドにソフトパッドを貼り付けてください。

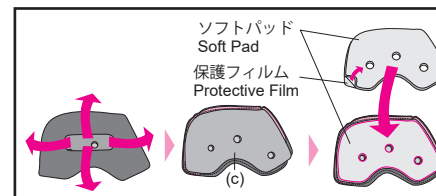

## Loosening the Fit of the Front Part

When a layer of the front part is removed to make it thinner, the fit for the front of the head can be loosened.

Turn over the front part of the standard size through the opening. Remove the top layer of the pad inside. After removal, turn over the front part again to return it to the original state.

- Note that only one layer of the pad inside can be removed. Do not attempt to remove the base part forcibly.
- The removed layer can be attached again, however, be aware that the adhesion may weaken due to dust, etc. on the adhesive surface.

## Slightly Tightening the Fit of the Side Parts

When the optional soft pads are attached to the side parts to thicken them, the fit for the sides of the head can be slightly tightened.

Turn over either side part through the opening as shown with (c) in the drawing. Remove the protective film from the soft pad. Check the pad direction so that the holes in the soft pad are aligned with the holes in the side part as shown in the drawing, and then attach the soft pad to the side part. After attachment, turn over the side part again to return it to its original state. Attach the soft pad to the other side part in the same manner.

### センターパッド サイドのフィット感をきつくる場合

センターパッドサイドは、オプションのハードパッドを差し込んで厚くすることにより、側頭部のフィット感をきつく調整することができます。センターパッドサイドの窓穴から、ハードパッドを図のように差し込みます。差し込む際は、図のようにハードパッドの穴がセンターパッドサイドの穴の位置と合うようにパッドの向きを確認してから差し込んでください。同じ要領で、左右両方のセンターパッドサイドにハードパッドを差し込んでください。

- 差し込み後はパッドの四隅が角まで入っているか確認してください。
- ハードパッドが差し込みにくい場合は、センターパッドサイドを窓穴から裏返し、ハードパッドを重ねた状態で表に戻して、元の状態に戻します。

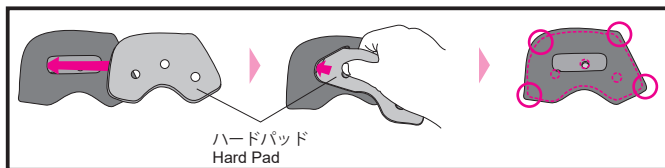

### センターパッド サイドのフィット感を緩くする場合

センターパッドサイドのパッドを剥がして薄くすることにより、側頭部のフィット感を緩く調整できます。各ヘルメット標準サイズのセンターパッドサイドを窓穴から裏返し、中に貼り付けられているパッドを図のように1枚剥がします。剥がした後は、センターパッドサイドを表に戻し、元の状態に戻します。

- 中に貼り付けられているパッドは、1枚しか剥がすことができません。土台部分を無理に剥がさないようにご注意ください。
- 剥がしたパッドは再度貼り付けることが可能ですが、粘着面にほこりなどが付着すると粘着力が落ちる場合がありますので、ご注意ください。

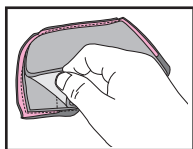

### センターパッド サイドパッドサイズ / Pad size of the side part

		XS	S	M	L	XL	XXL
オプション / Optional	きつめ / Tight fit	ハードパッドまたはソフトパッドを追加 Add a hard pad or soft pad.					
標準 / Standard	ゆるめ / Loose fit	F9				F5	
オプション / Optional		F5*				—	

\* F5 (オプション) に変更、もしくは F9 からパッドを 1 枚剥がす。

\* Change to F5 (optional) or remove one layer from the F9 pad.

### Tightening the Fit of the Side Parts

When the optional hard pads are inserted into the side parts to thicken them, the fit for the sides of the head can be tightened.

Insert the hard pad through the opening in either side part as shown in the drawing. Before inserting the hard pad, be sure to confirm the pad direction so that the holes in the hard pad are aligned with the holes in the side part.

Insert the hard pad into the other side part in the same manner.

- After inserting the pad, check that the pad is properly fit in the four corners.
- When it is difficult to insert the hard pad, turn over the side part through the opening, place the hard pad on top of the side part, and then turn over the side part again to return it to the original state.

### Loosening the Fit of the Side Part

When a layer of a side part is removed to make it thinner, the fit for the side of the head can be loosened. Turn over the side part of the standard size through the opening. Remove the top layer of the pad inside. After removal, turn over the side part again to return it to the original state.

- Note that only one layer of the pad inside can be removed. Do not attempt to remove the base part forcibly.
- The removed layer can be attached again, however, be aware that the adhesion may weaken due to dust, etc. on the adhesive surface.

### センターパッドネック オプションパッド

センターパッドネックは、オプションパッドに交換することでフィット感をきつく調整することが可能です。下記表を参照の上、正しいサイズのものをお求めください。

オプションパッドの取り外し方・取り付け方は、通常のセンターパッドネックの手順と同じです。

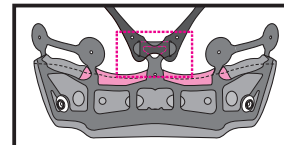

### Optional Pad for Neck Part

Replacing the neck part with the optional pad can make the fit tighter. Refer to the following table to order correct sizes.

The procedures to remove and install the optional pads are the same as those of the standard neck part.

### センターパッドネックパッドサイズ / Pad size of the neck part

		XS	S	M	L	XL	XXL
オプション / Optional	きつめ / Tight fit	S13		M13	L13	XL13	
標準 / Standard	↑	S9		M9	L9	XL9	

### 水分補給システム取り付け機構

サーキット走行時の水分補給用パーツの装着をサポートする機構です。

- 水分補給用パーツを装着する以外の目的で、この機構を使用しないでください。
- 水分補給システムを装着するには、オプションのハイドレーションチューブと市販されているハイドレーション用品などが必要です。特に口元のパーツには、CAMELBAK社の「ビッグバイトバルブ」を推奨します。

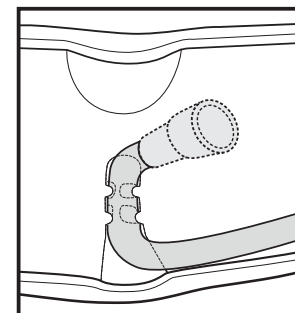
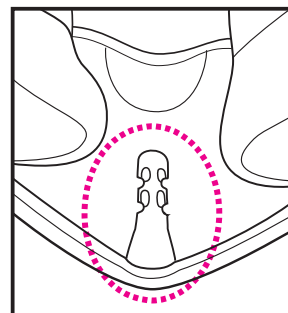

水分補給用パーツ装着イメージ  
Hydration part attachment image

### Attachment Mechanism of the Hydration System

This mechanism supports the part attachment for hydration during circuit riding.

- Do not use it for any purposes other than attaching the hydration part.
- Installation of the hydration system on the helmet requires not only the optional hydration tube, but also commercially-available hydration accessories. We recommend CamelBak's Big Bite Valve for the mouthpiece.

## オプションパーツリスト

- CWR-F2 シールド
- CWR-F2R ティアオフフィルム
- TYPE-P 調整用パッドハード
- TYPE-P 調整用パッドソフト
- エアマスク 6
- Universal Com Holder
- ハイドレーションチューブ

## Optional Parts List

- CWR-F2 Shield/Visor
- CWR-F2R Tear-off Film
- TYPE-P Adjustment Pad (Hard)
- TYPE-P Adjustment Pad (Soft)
- Air Mask 6
- Universal Com Holder
- Hydration tube

อ่านตรึงนี้ก่อน	먼저 읽어 주십시오.	37
ตรวจสอบรายการในบรรจุภัณฑ์	포장 제품의 확인	38
คำอธิบายชิ้นส่วน	각부의 명칭	39
การคลุม	코마개	40
การใช้หมอนซิลิโคน	실리콘 오일 사용 방법	40
สปอยเลอร์ช่องลมด้านล่าง	로어 에어 스포일러	41
மானகரகா	தகா	42
ปุ่มสำหรับฟิล์มแบบดึงออกได้ CWR-F2R	CWR-F2R 티어오프 버튼	42
หน้ากาก/กะบัง CWR-F2R	CWR-F2R 실드	43
ข้อสังเกตสำคัญเกี่ยวกับการใช้งานหน้ากาก/ กะบัง	실드 취급 시 주의사항	46
สติ๊กเกอร์สะท้อนแสง	반사 스티커	47
แผ่นกันฝ้า	김서림방지 렌즈	48
การเปลี่ยนชิ้นส่วนภายใน	내피 교환에 대해	49
การถอดชิ้นส่วนภายใน	내피 분리 방법	50
แผ่นรองหู	귀패드	51
การติดตั้งชิ้นส่วนภายใน	내피 장착 방법	52
แผ่นชั้นกลาง	센터 패드	54
การถอดแต่ละส่วนของแผ่นชั้นกลาง	센터 패드의 각 부품 분리	55
การติดตั้งแต่ละส่วนของแผ่นชั้นกลาง	센터 패드의 각 부품 장착	56
ตำแหน่งสำหรับปรับแข่ง	레이싱 포지션	57
ข้อสังเกตสำคัญเกี่ยวกับการจัดการชิ้นส่วนภายใน	내피 취급에 관한 주의사항	58
E.Q.R.S. (ระบบปล่อยอุณหภูมิ)	E.Q.R.S. (이머전시 쿨 릴리스 시스템)	59

รายชื่อชิ้นส่วนอะไหล่	스페어 부품 목록	60
ชิ้นส่วนเสริม X-Fifteen	X-Fifteen 옵션 부품	61
กลไกการติดตั้งระบบไฮดรันติก	수분 보급 시스템 장착 기구	67
รายชื่อชิ้นส่วนเสริม	옵션 부품 목록	67

### ผลิตภัณฑ์นี้คือหมวกนิรภัยสำหรับรถจักรยานยนต์

ห้ามใช้สำหรับวัตถุประสงค์อื่นๆ นอกเหนือจากการขับขี่รถจักรยานยนต์ หากคุณใช้หมวกนิรภัยนี้สำหรับวัตถุประสงค์อื่นๆ หมวกอาจไม่สามารถให้การปกป้องได้อย่างเพียงพอเมื่อเกิดอุบัติเหตุ

### ไม่มีหมวกนิรภัยชนิดใดสามารถปกป้องผู้สวมใส่จากแรงปะทะที่คาดการณ์ได้ได้ทุกกรณี ไม่ว่าจะด้วยความเร็วสูงหรือความเร็วต่ำ

เพื่อการป้องกันส่วนศีรษะที่มีประสิทธิภาพสูงสุด หมวกนิรภัยต้องกระชับอย่างพอดีและต้องรัดระบบยึดจับที่บริเวณใต้คางอย่างแน่นหนา หมวกนิรภัยควรให้ทัศนวิสัยบริเวณโดยรอบระยะการมองเห็นอย่างเพียงพอเมื่อสวมลงบนศีรษะของคุณ หากหมวกกั้นน็อกของคุณมีขนาดใหญ่เกินไป หมวกกั้นน็อกอาจเลื่อนขึ้นบนศีรษะของคุณในขณะที่ขับขี่ ซึ่งอาจทำให้หมวกกั้นน็อกของคุณบดบังวิสัยทัศน์หรือหลุดออกมาเมื่อเกิดอุบัติเหตุ ส่งผลให้ได้รับบาดเจ็บหรือเสียชีวิต สำหรับการสวมและรัดหมวกนิรภัยของคุณอย่างเหมาะสม โปรดอ่านเอกสาร “คู่มือความปลอดภัย” ที่แนบมาพร้อมกับหมวกนิรภัยของคุณ

เนื้อหาของคู่มือฉบับนี้อาจมีการเปลี่ยนแปลงได้โดยไม่จำเป็นต้องแจ้งให้ทราบ

ภาพประกอบในคู่มือฉบับนี้อาจแตกต่างไปจากผลิตภัณฑ์จริง ลิขสิทธิ์สำหรับคู่มือฉบับนี้เป็นของ SHOEI CO., LTD. ห้ามทำซ้ำหรือทำสำเนาคู่มือฉบับนี้โดยไม่ได้รับอนุญาตเป็นลายลักษณ์อักษรอย่างเด็ดขาด

### 이 상품은 오토바이용 헬멧입니다.

다른 목적으로 사용하지 마십시오. 다른 목적으로 이 헬멧을 사용하면 사고 시 보호 능력이 충분히 발휘되지 않을 수 있습니다.

### 헬멧이 모든 예측 가능한 고속 또는 저속의 충격으로부터 착용자를 보호하는 것은 불가능합니다.

머리 보호 능력을 최대한으로 끌어올리기 위해 헬멧을 머리에 적절하게 밀착시킨 후 턱끈을 턱 아래쪽에 단단히 매 주십시오. 헬멧을 머리에 고정했을 때 주변시야가 충분히 확보되어야 합니다. 헬멧이 너무 크면 사용할 때 헬멧이 비탈어질 수 있으며, 그로 인해 사고 시 헬멧이 벗겨지거나 시야를 방해할 가능성이 있어 부상 및 사망의 원인이 됩니다. 헬멧을 올바르게 착용하는 방법은 “안전설명서”를 참조해 주십시오.

설명서에 기재된 내용은 예고 없이 변경될 수 있습니다.

설명서에 실린 그림은 실제 제품과 다를 수 있습니다.

설명서의 저작권은 주식회사 SHOEI에 귀속됩니다. 본 설명서를 무단으로 전재 또는 복제하는 행위를 엄격히 금지합니다.



ตรวจสอบรายการในบรรจุภัณฑ์

หลังจากเปิดกล่องบรรจุภัณฑ์ กรุณาตรวจสอบว่ามีชิ้นส่วนและอุปกรณ์ทั้งหมดอย่างครบถ้วน

1. หมวกนิรภัย
2. แผ่นกันฝ้า
3. การ์ดจุก
4. ม่านครอบคาง
5. สпойเลอร์ช่องลมด้านล่าง
6. ถุงใส่หมวกนิรภัย
7. คู่มือการใช้งาน
8. คู่มือความปลอดภัย
9. ฉลากการันตี (ป้าย E-3: สำหรับผลิตภัณฑ์โมมาเลเซีย ฟิลิปปินส์ และไทย)
10. สติกเกอร์สัญลักษณ์ SHOEI
11. น้ามันซิลิโคน

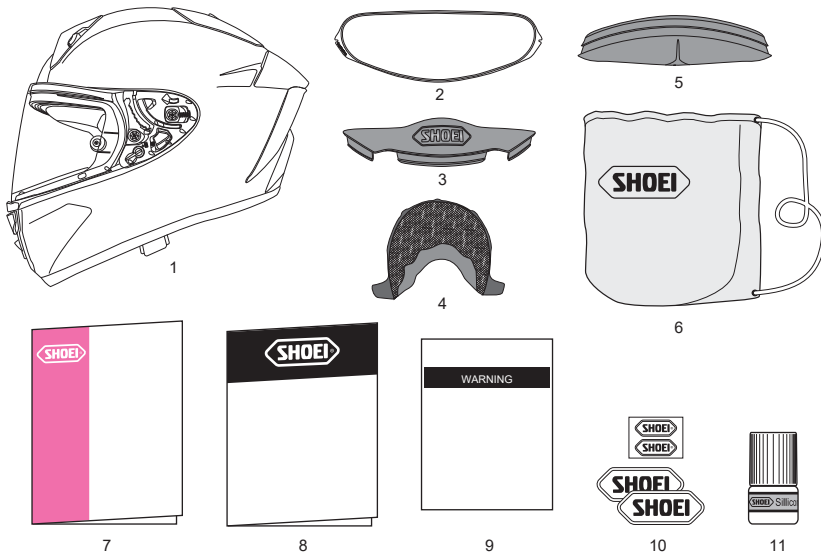

ขอแนะนำให้คุณเก็บกล่องและวัสดุกันกระแทกไว้ใช้ในอนาคตซึ่งคุณต้องการส่งผลิตภัณฑ์หรือชิ้นส่วนใดๆ เพื่อเข้ารับการซ่อม หากต้องการทิ้งวัสดุเหล่านี้ กรุณาปฏิบัติตามกฎหมายหรือข้อบังคับที่เกี่ยวข้อง

포장 제품의 확인

이 제품을 개봉한 후 부품 및 부속품이 전부 들어 있는지 확인해 주십시오.

1. 헬멧
2. 김서림방지 렌즈
3. 코마개
4. 턱마개
5. 로어 에어 스포일러
6. 헬멧 백
7. 취급설명서
8. 안전설명서
9. E-3 라벨 (말레이시아, 필리핀, 타이 수출용)
10. SHOEI 로고 스티커
11. 실리콘 오일



포장 제품(상자, 완충재)은 수리 시 등에 사용할 수 있도록 가능한 한 보관하실 것을 권장하며, 폐기하실 경우에는 법령에 따라 올바르게 처리해 주십시오.

คำอธิบายชิ้นส่วน

1. ช่องลมเข้าด้านล่าง
2. ล็อกหน้าก/กะบังรถแข่ง
3. ตัวระบายอากาศชนิดผ้า
4. หน้าก/กะบัง CWR-F2R
5. ช่องลมเข้าด้านบน
6. เปลือกหมวก
7. ก้านล็อกสลักหน้าก/กะบัง
8. ชั้นดูดซับแรงกระแทก
9. ช่องลมออกด้านบน
10. ตัวกักโคลนด้านหลัง
11. สายรัดคาง

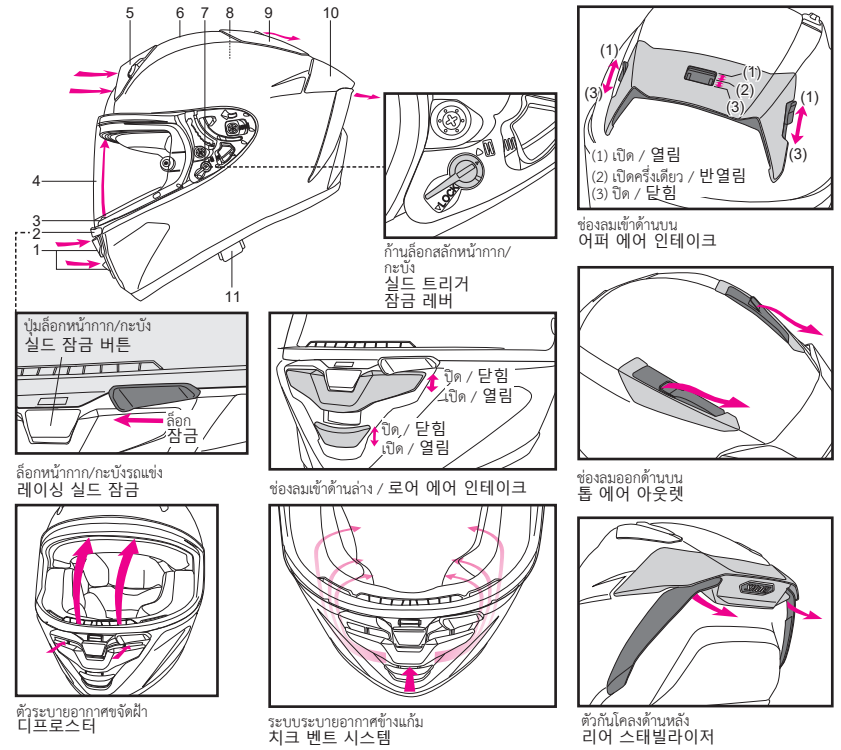

การเปิดระบบอากาศบนหมวกนิรภัยอาจทำให้ระดับของเสียงรบกวนสูงขึ้น

각부의 명칭

1. 로어 에어 인테이크
2. 레이싱 실드 잠금
3. 디프로스터
4. CWR-F2R 실드
5. 어퍼 에어 인테이크
6. 셸
7. 실드 트리거 잠금 레버
8. 충격 흡수 내장재
9. 턴 에어 아웃렛
10. 리어 스테빌라이저
11. 턱끈



벤ทิล레이션을 열면 주변의 소리가 크게 들릴 수 있으며, 승차 자세에 따라서는 원드 노이즈가 발생할 수 있습니다.

ไทย

### การ์ดจุ่มก

การ์ดจุ่มกช่วยลดการเกิดฝ้าจากการหายใจที่บริเวณหน้ากาก/กะบัง การติดตั้งการ์ดจุ่มกสามารถทำได้ตามขั้นตอนต่อไปนี้

#### การติดตั้งการ์ดจุ่มก

ใส่การ์ดจุ่มกในช่องว่าง ดังที่แสดงในรูปภาพ หลังจากการติดตั้งการ์ดจุ่มก ตรวจสอบว่าชิ้นส่วนได้รับการยึดไว้อย่างมั่นคง

#### การถอดการ์ดจุ่มก

ดึงการ์ดจุ่มกออกจากช่องว่างโดยจับที่ฐาน

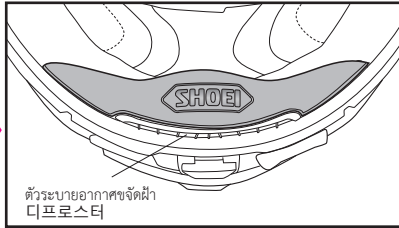
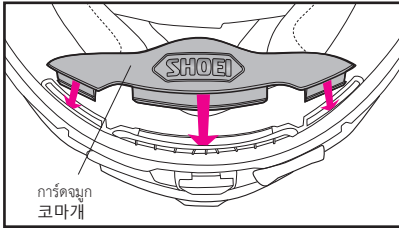

ห้ามเคลื่อนย้ายหรือถอดหมวกนิรภัยโดยจับที่การ์ดจุ่มก การ์ดจุ่มกอาจหลุดออกมาและหมวกนิรภัยอาจร่วงลงได้



หมวกคลุม อุณหภูมิสูง หรือ คอมมา개를 จับผิดตำแหน่ง อาจทำให้ หมวกคลุม หลุดออกได้

ไทย

### การใช้น้ำมันซิลิโคน

เพื่อการซีลที่ดียิ่งขึ้นของหน้ากาก/กะบัง ให้ใช้น้ำมันซิลิโคนที่หนา โดยทาที่ขอบเข้ามกระจาก ก่อนอื่น ให้กำจัดรอยเปื้อนหรือฝุ่นออก แล้วทาน้ำมันเพียงเล็กน้อยบนส่วนที่กำหนด ตามรูปภาพ เช็ดน้ำมันส่วนเกินออก หากมีคราบซิลิโคนบนหน้ากาก/กะบัง อาจเป็นอุปสรรคต่อการมองเห็นของคุณ ตรวจสอบการหล่อลื่นให้เพียงพออย่างเป็นประจำ

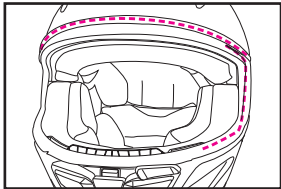

한국어

### 실리콘 오일 사용 방법

실드와 창고구의 밀착성을 유지하기 위해 점선으로 표시된 위치에 부착된 실리콘 오일을 소량 도포해 주십시오. 실리콘 오일은 이물질이나 먼지를 제거한 후 도포해 주십시오. 실리콘 오일이 실드에 묻으면 시야를 가릴 우려가 있으므로 여분의 실리콘 오일은 반드시 닦아내 주십시오. 항상 쾌적하게 사용할 수 있도록 정기적인 관리를 권장합니다.

한국어

### 코마개

코마개는 호흡에 의해 실드에 김이 서리는 것을 경감시킵니다. 코마개를 장착할 때에는 아래의 방법으로 장착합니다.

#### 코마개 장착 방법

그림과 같이 코마개를 위쪽에서 밀어 넣어 장착합니다. 장착한 후 코마개가 확실하게 고정됐는지 확인해 주십시오.

#### 코마개 분리 방법

코마개 밑을 잡고 당겨 빼냅니다.

ไทย

### สปอยเลอร์ช่องลมด้านล่าง

สปอยเลอร์ช่องลมด้านล่างช่วยระบายลมได้ดีขึ้น

#### การติดตั้งสปอยเลอร์ช่องลมด้านล่าง

ใส่สปอยเลอร์ช่องลมด้านล่างไปในช่องว่างระหว่างเปลือกหมวกและชั้นดูดซับแรงกระแทกให้แน่นตามรูปภาพ

#### การถอดสปอยเลอร์ช่องลมด้านล่าง

ดึงเพลทของสปอยเลอร์ทั้งสองด้านออกมาก่อน แล้วจึงนำส่วนกลางออก

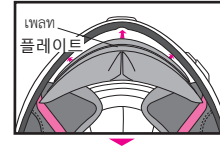

한국어

### 로어 에어 스포일러

로어 에어 스포일러는 정류 효과를 높입니다.

#### 로어 에어 스포일러 장착 방법

로어 에어 스포일러는 그림과 같이 셀과 충격 흡수 내장재 사이에 잘 끼워서 장착합니다.

#### 로어 에어 스포일러 분리 방법

분리할 때는 먼저 로어 에어 스포일러 양쪽 사이드에 있는 플레이트를 뺀 후 중앙 부분을 빼냅니다.



#### คำเตือน

- ห้ามเคลื่อนย้ายหรือถอดหมวกนิรภัยโดยจับที่สปอยเลอร์ช่องลมด้านล่าง สปอยเลอร์ช่องลมด้านล่างอาจหลุดออกมาและทำให้หมวกนิรภัยร่วงลงได้
- ห้ามวางหมวกนิรภัยในแนวราบเป็นเวลานานขณะที่มีสปอยเลอร์ช่องลมด้านล่างติดตั้งอยู่ สปอยเลอร์ช่องลมด้านล่างอาจเสียหายได้
- คุณไม่สามารถติดตั้งสปอยเลอร์ช่องลมด้านล่างร่วมกับหมวกครอบกางได้



#### 경고

- 헬멧을 옮길 때 등에 로어 에어 스포일러를 잡지 마십시오. 부품이 분리돼 헬멧이 떨어지면 파손될 가능성이 있습니다.
- 로어 에어 스포일러를 장착한 상태로 장시간 헬멧을 평평한 곳에 놓아두지 마십시오. 로어 에어 스포일러가 변형될 우려가 있습니다.
- 로어 에어 스포일러와 턱마개는 함께 장착할 수 없습니다.

ไทย/ 한국어

ม่านครอบคาง

ม่านครอบคางจะลดลมเข้าสู่บริเวณรอบคางของหมวกนิรภัย และช่วยลดความเสี่ยงเช่นกัน ติดตั้งและถอดม่านครอบคางตามขั้นตอนต่อไปนี้

การติดตั้งม่านครอบคาง

ปรับตำแหน่งกลางของเพลทให้ตรงกับตำแหน่งกลางของขอบหน้าหมวกนิรภัย ใส่เพลทลงในช่องว่าง (a) ระหว่างเปลือกหมวกกับชั้นดูดซับแรงกระแทก แล้วใส่เพลททั้งสองด้าน

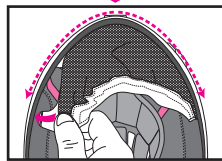
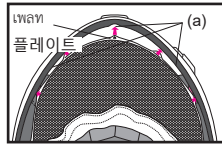

การถอดม่านครอบคาง

ยกขึ้นและดึงเพลทตรงกลางม่านครอบคางออกมา ก่อน แล้วถอดเพลททั้งสองด้านออก

คำเตือน

- โปรดใช้อย่างระมัดระวังเป็นพิเศษ เนื่องจากคุณอาจไม่ได้ยินเสียงรถยนต์หรือรถจักรยานยนต์รอบข้างดังพอ เมื่อติดตั้งม่านครอบคาง
- ห้ามเคลื่อนย้ายหรือถอดหมวกนิรภัยโดยจับที่ม่านครอบคาง ม่านครอบคางอาจหลุดออกมาและทำให้หมวกนิรภัยร่วงลงได้
- คุณไม่สามารถติดตั้งม่านครอบคางร่วมกับสปีดเลอร์ช่องลมด้านล่างได้

경고

- 턱마개를 장착하면 주변에 자동차나 바이크 소리가 평소보다 작게 들리므로 운전 시 충분히 주의해 주십시오.
- 헬멧을 옮길 때 등에 턱마개를 잡지 마십시오. 부품이 분리돼 헬멧이 떨어지면 파손될 가능성이 있습니다.
- 턱마개와 로어 에어 스포일러는 함께 장착할 수 없습니다.

ปุ่มสำหรับฟิล์มแบบดึงออกได้ CWR-F2R

ปุ่มสำหรับฟิล์มแบบดึงออกได้ CWR-F2R เป็นชิ้นส่วนที่ใช้เพื่อติดตั้งฟิล์มแบบดึงออกได้ CWR-F2R (ชิ้นส่วนเสริม) ซึ่งใช้ในการแข่งขัน

หากปุ่มสำหรับฟิล์มแบบดึงออกได้ CWR-F2R เสียหาย ให้เปลี่ยนใหม่ เมื่อใช้ฟิล์มแบบดึงออกได้ CWR-F2R ให้ปรับปุ่มสำหรับฟิล์มแบบดึงออกได้ CWR-F2R ก่อนที่จะติดตั้งฟิล์มแบบดึงออกได้ CWR-F2R หากต้องการทราบวิธีปรับปุ่มสำหรับฟิล์มแบบดึงออกได้ และวิธีใช้ฟิล์มแบบดึงออกได้ ดูที่คู่มือการใช้งานที่มากับฟิล์มแบบดึงออกได้ CWR-F2R

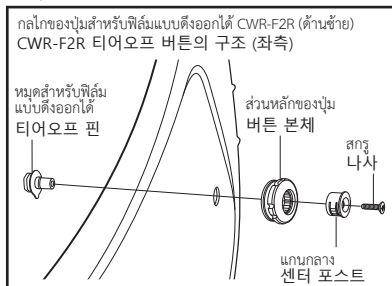

CWR-F2R 티어ออฟ 버튼

CWR-F2R 티어ออฟ 버튼은 레이싱할 때 사용하는 CWR-F2R 티어ออฟ 필름(옵션)을 장착하기 위한 부품입니다.

CWR-F2R 티어ออฟ 버튼이 파손된 경우에는 교체해 주십시오. CWR-F2R 티어ออฟ 필름을 사용할 경우, 티어ออฟ 필름을 장착하기 전에 티어ออฟ 버튼을 조정해야 합니다. 조정 방법 및 필름 부착 방법은 CWR-F2R 티어ออฟ 필름에 동봉된 취급설명서를 참조해 주십시오.

- 티어오프 버튼은 시계 반대 방향으로 회전합니다. 티어오프 버튼 본체의 화살표와 반대 방향(시계 방향)으로 돌리지 마십시오.

- ต้องหมุนปุ่มสำหรับฟิล์มแบบดึงออกได้ ในลักษณะทวนเข็มนาฬิกา ห้ามหมุนปุ่มสำหรับฟิล์มแบบดึงออกได้ ในลักษณะทิศทางตรงข้าม (ตามเข็มนาฬิกา) ไปตามคู่มือบนส่วนหลักของปุ่ม

หน้ากาก/กะบัง CWR-F2R

- ก่อนการใช้งานหน้ากาก/กะบังเป็นครั้งแรกจากที่ซื้อมา ให้ถอดฟิล์มป้องกันออกจากหน้ากาก/กะบังก่อน

เมื่อคุณปิดหน้ากาก/กะบัง CWR-F2R จนสุด ลิ้นจะยึดติดกับตะขอ (รูปภาพ 1) เลื่อนล็อกหน้ากาก/กะบังตรงเข้าไปยังด้านข้างลิ้นหน้ากาก/กะบัง ดังที่แสดงในรูปภาพ 2 เพื่อล็อกหน้ากาก/กะบังให้สนิท ขณะนั้นให้หน้ากาก/กะบังอยู่ในตำแหน่งนิชอะซึบซี

- การเปิดหรือปิดหน้ากาก/กะบังอย่างรวดเร็วขณะที่ยังล็อกหน้ากาก/กะบังตรงจะเป็ยอันตราย อาจทำให้ส่วนล็อกเสียหายได้ ตรวจสอบให้แน่ใจว่าได้เปิดล็อกหน้ากาก/กะบังตรงก่อนเปิดหรือปิดหน้ากาก/กะบัง

การขยับซีที่ความเร็วต่ำ โดยเปิดล็อกหน้ากาก/กะบังให้หน้ากาก/กะบังเปิดออกเล็กน้อย ดังแสดงในรูปภาพ 3 จะทำให้โอกาสภายในหมวกนิรภัยหมุนเวียนได้

คำเตือน

การขยับซีที่ความเร็วสูงโดยเปิดหน้ากาก/กะบังออกเล็กน้อย อาจทำให้หน้ากาก/กะบังเปิดออกโดยไม่ทันระวังได้ ซึ่งอันตรายมาก ปิดหน้ากาก/กะบังจนสุดและปิดล็อกหน้ากาก/กะบังตรง

CWR-F2R 실드

- 실드는 보호 필름을 떼 후 사용해 주십시오.

CWR-F2R 실드를 완전히 닫으면 실드 태브가 हु에 걸립니다(그림1). 레이싱 실드 잠금을 그림2와 같이 실드 태브 쪽으로 슬라이드하면 실드를 완전히 잠급니다. 주행 시에는 이 포지션을 유지할 것을 권장합니다.

- 레이싱 실드 잠금을 잠근 상태에서 무리하게 실드를 해제하면 부품이 파손될 우려가 있습니다. 실드를 해제할 때는 레이싱 실드 잠금을 해제한 후 조작해 주십시오.

그림3과 같이 실드 잠금을 해제하고 실드를 조금 연 상태에서 저속 주행하면 헬멧 내부를 환기할 수 있습니다.

경고

실드를 조금 연 상태에서 고속 주행하면 실드가 갑자기 열릴 우려가 있어 위험합니다. 고속 주행 시에는 실드를 완전히 닫고 레이싱 실드 잠금을 잠가 주십시오.

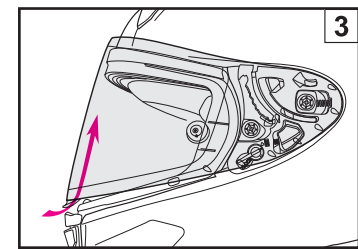
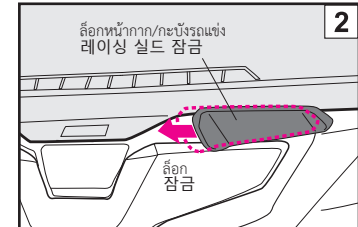
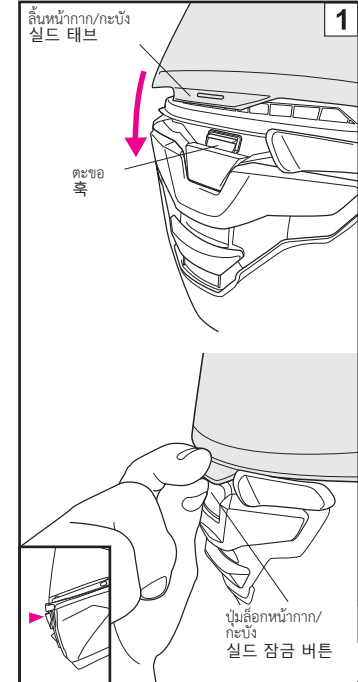

### ล็อกสลักหน้ากา/กะบัง

เมื่อกันล็อกสลักหน้ากา/กะบังล็อกอยู่ คุณจะไม่สามารถถอดหน้ากา/กะบังได้ ซึ่งจะป้องกันไม่ให้หน้ากา/กะบังหลุดออกจากรูหน้ากา/กะบัง (รูปภาพ 4) ขณะแนะนำให้ขับขณะที่ยังล็อกสลักหน้ากา/กะบัง

### การเปิดหน้ากา/กะบัง

กดปุ่มล็อกหน้ากา/กะบังเพื่อปลดล็อก แล้วเปิดหน้ากา/กะบัง (รูปภาพ 5)

### การถอดหน้ากา/กะบัง

1. เปิดหน้ากา/กะบังให้สุด (รูปภาพ 6) หากล็อกสลักหน้ากา/กะบัง ปิดอยู่ ให้ปลดล็อก (รูปภาพ 4)
2. ในขณะที่กดสลัก ให้ดึงหน้ากา/กะบังไปด้านหน้าของหมวกนิรภัย แล้วยกหน้ากา/กะบังเข้าหาตัวเพื่อปลดตะขอ A และ B (รูปภาพ 7) ปลดตะขอ C ออกจากราวตะขอตามทิศทางของลูกศรที่ถอดหน้ากา/กะบัง (รูปภาพ 8)
3. ถอดหน้ากา/กะบังอีกด้านหนึ่งในลักษณะเดียวกัน

**!** การติดตั้งหรือถอดหน้ากา/กะบังอย่างแรงขณะที่ล็อกสลักหน้ากา/กะบังร่น่งปิดอยู่ อาจทำให้ส่วนล็อกเสียหายได้ ตรวจสอบให้แน่ใจว่าได้ปลดล็อกสลักหน้ากา/กะบังร่น่งก่อนติดตั้งหรือถอดหน้ากา/กะบัง

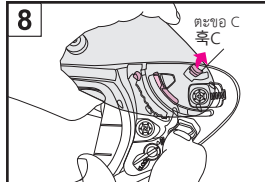
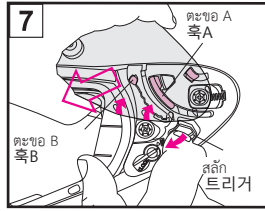
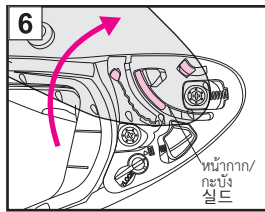
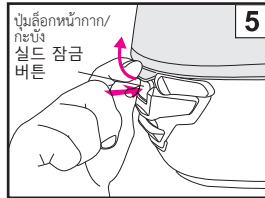

### สลัด تريจเจอร์ 잠금

สลัด تريจเจอร์ 잠금 레버를 잠그면 슬ัด 분리가 불가능해져 슬ัด가 슬ัด 베이스에서 빠지는 것을 방지합니다(그림4). 주행 시에는 슬ัด 트리거 잠금을 잠금 상태를 유지할 것을 권장합니다.

### 슬ัด 개방 방법

슬ัด 잠금 버튼을 눌러 잠금을 해제하고 슬ัด를 열어 주십시오(그림5).

### 슬ัด 분리 방법

1. 슬ัด를 완전 열림 상태로 만든 후(그림6) 슬ัด 트리거 잠금이 잠금 처리돼 있는 경우에는 해제합니다(그림 4).
2. 트리거를 아래로 당기면서 슬ัด를 헬멧 전방으로 당겨 앞쪽으로 들어 올린 후 축A와 축B를 뺍니다(그림7). 축C를 축 레일에서 화살표 방향으로 빼 분리합니다(그림8).
3. 반대쪽도 같은 방법으로 분리합니다.

**!** 슬ัด 트리거 잠금을 잠금 상태에서 무리하게 슬ัด를 탈착하면 부품이 파손될 우려가 있습니다. 슬ัด를 탈착할 때는 슬ัด 트리거 잠금을 해제한 후 조작해 주십시오.

### การติดตั้งหน้ากา/กะบัง

1. ตรวจสอบว่าคาน์ได้ปลดล็อกสลักหน้ากา/กะบังแล้ว (รูปภาพ 9) ปรับหน้ากา/กะบังให้อยู่ในตำแหน่งเปิดออกสุด และสอดตะขอ C เข้าไปในราวตะขอ (รูปภาพ 10)
2. ขณะดึงหน้ากา/กะบังไปด้านหน้าของหมวกนิรภัย ให้กดบริเวณที่แสดงลูกศรจนล็อกเข้าที่ (รูปภาพ 11) และยึดตะขอ A และ B ไว้กับราวตะขอ
3. ติดตั้งหน้ากา/กะบังอีกด้านหนึ่งในลักษณะเดียวกัน
4. เปิดและปิดหน้ากา/กะบังสองสามครั้ง และตรวจสอบว่าตะขอยึดแน่นหนาดีในฐานหน้ากา/กะบัง (รูปภาพ 12) หลังจากติดตั้งหน้ากา/กะบังแล้ว ให้ล็อกก้านล็อกสลักหน้ากา/กะบัง (รูปภาพ 9)

**!** การติดตั้งหรือถอดหน้ากา/กะบังอย่างแรงขณะที่ล็อกสลักหน้ากา/กะบังร่น่งปิดอยู่ อาจทำให้ส่วนล็อกเสียหายได้ ตรวจสอบให้แน่ใจว่าได้ปลดล็อกสลักหน้ากา/กะบังร่น่งก่อนติดตั้งหรือถอดหน้ากา/กะบัง

**!** **คำเตือน**

เมื่อไม่ได้ยึดตะขอในฐานหน้ากา/กะบังอย่างถูกต้อง หน้ากา/กะบังอาจหลุดออกขณะขับขี่ ซึ่งอาจทำให้เกิดอุบัติเหตุที่คาดไม่ถึงได้ หลังจากติดตั้งหน้ากา/กะบังแล้ว ให้เปิดและปิดหน้ากา/กะบังสองสามครั้ง และตรวจสอบว่าตะขอยึดแน่นหนาดีในฐานหน้ากา/กะบัง เมื่อหน้ากา/กะบังยึดสนิท ตรวจสอบว่าลิ้นหน้ากา/กะบังเข้าล็อกกับตะขอหน้ากา/กะบัง (รูปภาพ 13)

### 슬ัด 장착 방법

1. 슬ัด 트리거 잠금이 해제돼 있는지 확인하고(그림9) 슬ัด를 완전 열림 상태의 위치에 맞춘 후 축C를 축 레일에 끼웁니다(그림10).
2. 슬ัด를 헬멧 전방으로 당기면서 화살표 부근을 찰칵 소리가 나면서 고정될 때까지 위에서 눌러(그림11) 축A와 축B를 축 레일에 단단히 채웁니다.
3. 반대쪽도 같은 방법으로 장착합니다.
4. 슬ัด 개폐 조작을 여러 번 반복해 축이 슬ัด 베이스에 확실하게 끼워졌는지 확인해 주십시오(그림12). 슬ัด를 장착한 후에는 슬ัด 트리거 잠금 레버를 잠가 주십시오(그림9).

**!** 슬ัด 트리거 잠금을 잠금 상태에서 무리하게 슬ัด를 탈착하면 부품이 파손될 우려가 있습니다. 슬ัด를 탈착할 때는 슬ัด 트리거 잠금을 해제한 후 조작해 주십시오.

**!** **경고**

축이 슬ัด 베이스에 끼워져 있지 않으면 주행 중에 슬ัด가 빠져 예기치 못한 사고를 일으킬 가능성이 있습니다. 장착한 후에는 슬ัด 개폐 조작을 여러 번 반복해 축이 확실하게 끼워졌는지 확인해 주십시오. 또한 슬ัด를 완전히 닫은 상태에서 슬ัด 태브가 축에 걸리는지 확인해 주십시오(그림13).

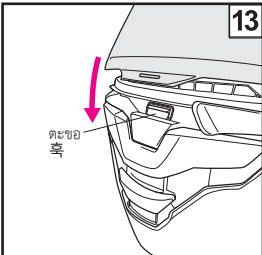
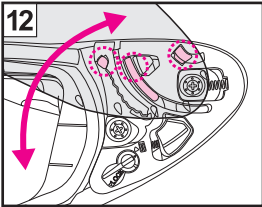
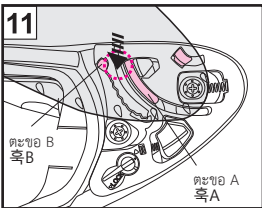
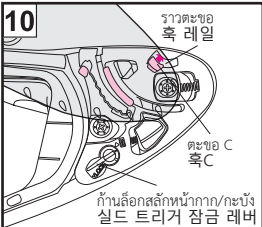
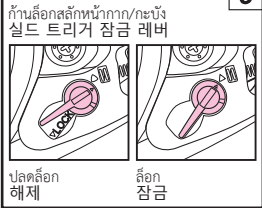



### ข้อสังเกตสำคัญเกี่ยวกับการใช้งานหน้ากาก/กะบัง

- รอยเปื้อนหรือรอยขีดข่วนบนหน้ากาก/กะบังอาจบดบังทัศนวิสัยของคุณขณะขับขี่และอาจเป็นอันตรายอย่างยิ่ง หากหน้ากาก/กะบัง CWR-F2R เกิดรอยเปื้อนหรือรอยขีดข่วน ให้หยุดใช้งานในพื้นที่ ออตหน้ากาก/กะบังออกมาและทำความสะอาดหรือเปลี่ยนใหม่
- ควรทำความสะอาดหน้ากาก/กะบังด้วยน้ำสบู่อุ่นๆ ที่มีคุณสมบัติเป็นกลาง ล้างออกให้สะอาดด้วยน้ำสะอาดและเช็ดให้แห้งด้วยผ้านุ่ม ห้ามใช้สารทำความสะอาดต่อไปนี้: น้ำร้อนที่มีอุณหภูมิเกิน 40°C น้ำเกลือ สารช่วยทำความสะอาดที่มีฤทธิ์เป็นกรดหรือด่าง แบนซิน ฟีนเนอร์ น้ำมันเบนซิน หรือตัวทำละลายอินทรีย์ชนิดอื่น ๆ ผลิตภัณฑ์ทำความสะอาดกระจก ผลิตภัณฑ์ทำความสะอาดทุกชนิดที่ประกอบด้วยตัวทำละลายอินทรีย์ หากใช้สารทำความสะอาดเหล่านี้ คุณสมบัติทางเคมีของหน้ากาก/กะบังอาจมีการเปลี่ยนแปลง และอาจส่งผลต่อความปลอดภัย
- ห้ามขูดขีดบนหน้ากาก/กะบังมีผ้า เนื่องจากอาจบดบังทัศนวิสัยของคุณและอาจเป็นอันตรายอย่างยิ่ง หากหน้ากาก/กะบัง CWR-F2R เกิดผ้า ให้เปิดช่องลมเข้าด้านล่างและ/หรือเปิดหน้ากาก/กะบังเพื่อระบายอากาศภายในหมวกนิรภัย และกำจัดผ้าที่หน้ากาก/กะบัง การใช้แผ่นกันฝ้าสามารถขูดขีดผ้าได้อย่างมีประสิทธิภาพเช่นกัน
- ใช้แผ่นกันฝ้าของแท้จาก SHOEI สำหรับ CWR-F2R เสมอ หากต้องการทราบวิธีติดตั้งแผ่นกันฝ้า โปรดอ่านคำแนะนำที่แนบมาด้วย
- ถอดฟิล์มป้องกันก่อนก่อนใช้งานหน้ากาก/กะบังเป็นครั้งแรก
- ห้ามติดสติ๊กเกอร์หรือเทปกาในบริเวณระยะการมองเห็นของหน้ากาก/กะบัง
- หลังจากการทำความปลอดภัยหรือการเปลี่ยนเฟลทฐาน ให้ปิดหน้ากาก/กะบัง แล้วตรวจสอบให้แน่ใจว่าหน้ากากแนบกับขอบ เข็มกระจะงักได้อย่างสนิททุกด้าน ถ้ามีช่องว่างระหว่างหน้ากาก/กะบังและขอบเข็มกระจะงัก ให้ปรับตำแหน่งของเฟลทฐานและแก้ไขระยะห่างดังกล่าว เนื่องจากอาจทำให้ลมหรือเสียงรบกวนลอดผ่านได้
- ในการขันสกรู ให้ใช้ไขควงแฉกเบอร์ 2 วางในแนวตั้งแล้วหมุนอย่างระมัดระวัง ถ้าใช้ไขควงที่มีขนาดไม่เหมาะสมหรือใช้ไขควงไฟฟ้า หัวสกรูอาจเสียหายได้ ในการเปลี่ยน ให้ใช้สกรูของแท้ซึ่งผลิตจากอะลูมิเนียม ถ้าขันสกรูแน่นเกินไป อาจทำให้อุปกรณ์ชำรุดได้ (ค่าแรงขันที่แนะนำ: 0.8 N·m/โดยประมาณ 8 kgf·cm)

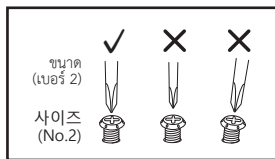

### 실드 취급 시 주의사항

- 실드에 얼룩이나 흠집이 생기면 주행 중에 시야를 가려 매우 위험합니다. 실드에 얼룩이나 흠집이 생기면 즉시 사용을 중지하고 분리해 세정하거나 교환해 주십시오.
- 실드는 중성 세제를 물에 풀어 씻고 깨끗한 물로 잘 헹군 후 부드러운 헝겊으로 닦아 말려 주십시오. 40°C 이상의 뜨거운 물, 소금물, 산성 또는 알칼리성 세제, 벤진, 시너, 가솔린, 기타 유기용제, 유리 클리너 등 유기용제가 함유된 클리너 종류는 사용하지 마십시오. 이러한 물질이 부착되면 실드가 변질돼 안전성에 지장을 초래할 가능성이 있습니다.
- 실드에 김이 서린 상태에서는 주행하지 마십시오. 시야가 방해돼 매우 위험합니다. 실드에 김이 서린 경우, 로어 에어 인테이크 또는 실드를 열고 헬멧 안을 잘 환기시켜 실드에 서린 김을 제거해 주십시오. 김서림방지 렌즈를 사용하는 것도 실드 김서림을 방지하는 데 효과적입니다.
- 김서림방지 렌즈를 사용할 경우에는 반드시 SHOEI 순정품인 김서림방지 렌즈를 사용해 주십시오. 취급 방법은 김서림방지 렌즈에 동봉된 취급설명서를 확인해 주십시오.
- 실드는 보호 필름을 떼 후 사용해 주십시오.
- 실드에 스티커나 접착 테이프를 붙이지 마십시오.
- 실드 베이스를 세척하거나 교체한 경우, 실드를 닫고 실드와 참고무의 밀착을 확인해 주십시오. 틈새가 있을 경우, 바람 유입 또는 윈드 노이즈 발생의 원인이 되므로 실드가 참고무에 밀착하도록 실드 베이스의 위치를 조정해 주십시오.
- 스크루를 조일 때 등에는 비트 사이즈 "No.2"의 십자드라이버를 수직으로 꽂아 조심스럽게 돌려 주십시오. 사이즈가 맞지 않는 드라이버 또는 전동드라이버를 사용하거나 스크루를 비스듬하게 조이면 나사 머리가 파손될 수 있으므로 충분히 주의하면서 돌려 주십시오. 스크루를 교체할 경우에는 반드시 순정 부품(알루미늄 제품)을 사용해 주십시오. 스크루를 너무 강하게 조이면 스크루가 파손될 수 있으므로 주의해 주십시오. (권장 조임토크: 0.8N·m/ 약 8kgf·cm)

### สติ๊กเกอร์สะท้อนแสง

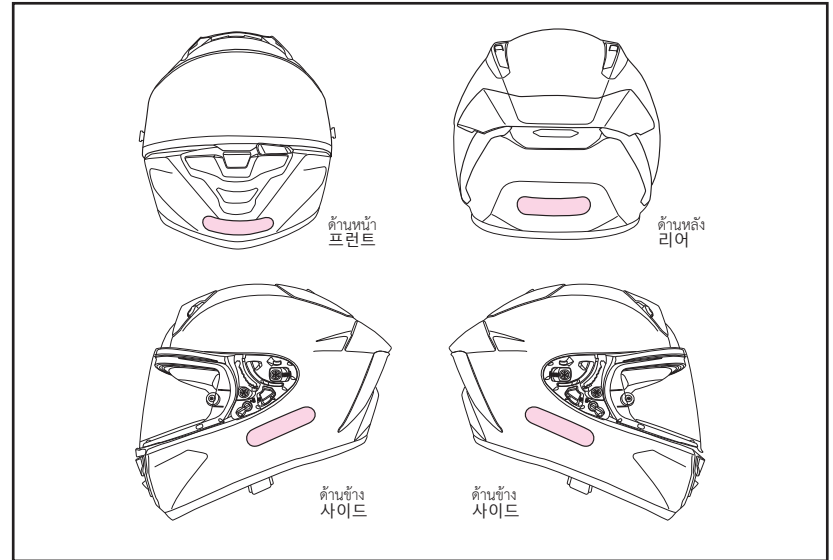

### ⚠ คำเตือน

อาจต้องติดสติ๊กเกอร์สะท้อนแสงกับหมวกนิรภัยในบางประเทศหรือบางพื้นที่ หากใช้หมวกนิรภัยในประเทศหรือพื้นที่ดังกล่าว ให้ติดสติ๊กเกอร์สะท้อนแสงในตำแหน่งที่แสดงในรูปภาพ ก่อนติดสติ๊กเกอร์ ให้ทำความสะอาดหมวกนิรภัยเพื่อให้น้ำมันและสิ่งสกปรกออกจากพื้นผิวหมวกนิรภัย

### 반사 스티커

### ⚠ 경고

국가 또는 지역에 따라서는 헬멧에 반사 스티커를 붙여야 합니다. 이러한 국가 또는 지역에서 헬멧을 사용할 경우에는 반사 스티커를 그림에 표시된 위치에 붙여 주십시오. 스티커를 붙이기 전에 헬멧 표면의 유분이나 얼룩을 제거해 주십시오.

แผ่นกันฝ้า

ก่อนใช้แผ่นกันฝ้าให้อ่านคู่มือการใช้งานที่แนบมาพร้อมกัน



- ใช้งานในเวลากลางวันเท่านั้น ห้ามใช้แผ่นกันฝ้าในเวลากลางคืนหรือในสภาวะที่มืดที่มีทัศนวิสัยต่ำ
- แผ่นกันฝ้าทำมาจากวัสดุที่เป็นรอยได้ง่ายกว่าพื้นผิวภายนอกของหน้ากาก/กะบัง ควรได้รับการดูแลเป็นพิเศษ
- เกาะฟิล์มป้องกันออกก่อนใช้งานแผ่นกันฝ้า
- แผ่นกันฝ้าให้ประสิทธิภาพที่ดีในการป้องกันการเกิดฝ้า ด้วยการดูดซับความชื้น อย่างไรก็ตาม หากใช้งานหมวกนิรภัยอย่างต่อเนื่องโดยปิดช่องลมเข้าด้านข้างไว้และอยู่ในสภาวะที่มีอุณหภูมิต่ำและความชื้นสูง แผ่นกันฝ้าอาจรับไอน้ำจุนอิมตัว และทำให้มีรอยน้ำไหลและเป็นที่ฝ้าได้ หากมีรอยน้ำไหลหรือเป็นฝ้า อาจบดบังทัศนวิสัยของคุณและเป็นอันตรายอย่างยิ่ง ในกรณีดังกล่าว ให้เปิดช่องลมเข้าด้านล่าง และ/หรือ เปิดหน้ากาก/กะบัง เพื่อให้อากาศถ่ายเทภายในหมวกนิรภัย เพื่อกำจัดรอยน้ำและฝ้าในหมวกนิรภัย
- หากต้องการเปลี่ยนแผ่นกันฝ้า ให้ซื้อเลนส์ PINLOCK EVO® DKS304 สำหรับหน้ากาก/กะบัง CWR-F2R

\* PINLOCK® เป็นเครื่องหมายการค้าจดทะเบียนของ PINLOCK SYSTEMS B.V.

김서림방지 렌즈

김서림방지 렌즈를 사용할 경우에는 사용 전에 김서림방지 렌즈에 동봉된 취급설명서를 확인해 주십시오.



- 클리어 타입 이외의 실드에 김서림방지 렌즈를 장착한 상태에서는 야간 주행을 하지 마십시오.
- 김서림방지 렌즈는 실드보다 흡집이 생기기 쉬운 재료로 만들어져 있으므로 취급 시 충분히 주의해 주십시오.
- 김서림방지 렌즈는 보호 필름을 떼 후 사용해 주십시오.
- 김서림방지 렌즈는 시트 자체가 습기를 흡수하기 때문에 김서림 방지 효과가 떨어집니다. 그러나 저온다습한 환경 등 김이 서리기 쉬운 조건에서 헬멧 안이 밀폐된 상태가 지속되면 시트가 수증기로 포화돼 물방울이 맺히거나 김이 서릴 수 있습니다. 물방울이 맺히거나 김이 서리면 시야가 방해돼 매우 위험하므로 러어 에어 인테이크 또는 실드를 열고 헬멧 안을 잘 환기시켜 물방울이나 김을 제거해 주십시오.
- CWR-F2R 실드의 김서림방지 렌즈를 교체할 경우에는 SHOEI 순정품인 PINLOCK EVO® lens DKS304를 구매해 주십시오.

\* PINLOCK®은 PINLOCK SYSTEMS B.V.의 등록상표입니다.

การเปลี่ยนชิ้นส่วนภายใน

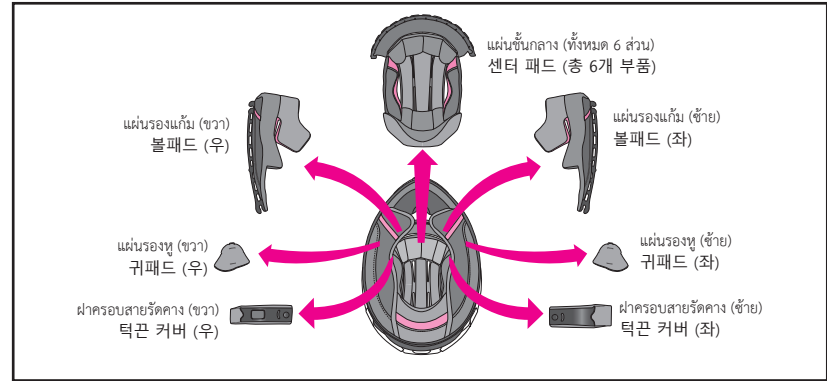

แผ่นชั้นกลาง แผ่นรองแก้ม (ขวาและซ้าย) ผาครอบสายรัดคาง (ขวาและซ้าย) และแผ่นรองหู (ขวาและซ้าย) สามารถถอดออกมาซักล้างได้ คุณยังสามารถปรับแต่งความกระชับของหมวกนิรภัยได้โดยเปลี่ยนไปใช้แผ่นรองเสริม ดูข้อและรูปภาพชิ้นส่วนภายใน แล้วติดตั้งและถอดออกให้ถูกต้อง ตรวจสอบให้แน่ใจว่าได้ใส่แผ่นชั้นกลาง แผ่นรองแก้ม ผาครอบสายรัดคาง ก่อนใช้งานหมวกนิรภัยเสมอ หากมีความจำเป็น ให้ใช้ตารางต่อไปในการสั่งซื้อขนาดที่ถูกต้องเพื่อเปลี่ยนชิ้นส่วนภายใน

내피 교환에 대해

이 제품은 센터 패드, 볼패드(좌우), 턱 끈 커버(좌우), 귀패드(좌우)를 분리해 세정할 수 있습니다. 또한 옵션 패드로 교체해 착용감을 조절할 수 있습니다. 내피의 명칭과 그림을 참조해 확실하게 탈착해 주십시오. 반드시 센터 패드, 볼패드, 턱 끈 커버 모두 장착해서 사용해 주십시오. 내피를 교체할 경우에는 아래 표를 참조해 올바른 사이즈의 내피를 구매해 주십시오.

ขนาดของแผ่นรอง / แพด 사이즈

ขนาดของหมวกนิรภัย / 제품 사이즈		XS	S	M	L	XL	XXL	
แผ่นชั้นกลาง เซ็นเตอร์ แพด	มาตรฐาน / 표준	S			M	L	XL	XXL
	ชิ้นส่วนเสริม (แผ่นรองซับ) / 옵션 (밀착 착용감)	—			43	39	35	31
แผ่นรองแก้ม 볼패드	มาตรฐาน / 표준	35			31	—	—	
	ชิ้นส่วนเสริม (สามใส่แบบหลวมสบาย) / 옵션 (느슨한 착용감)	31			—	—	—	

- แผ่นรองแก้มแบบเดียวกันสามารถใช้ได้กับหมวกนิรภัยทุกขนาด สำหรับตัวอย่างของหมวกนิรภัยขนาด M ให้เลือกแผ่นรองแก้มขนาด 31 หากต้องการเพิ่มความหลวม และเลือกขนาด 39 หากต้องการเพิ่มความกระชับ (ทั้งสองอย่างเป็นชิ้นส่วนเสริม)
- แผ่นชั้นกลางจะแตกต่างกันไปตามขนาดของหมวกนิรภัย ยกเว้นในบางขนาด ก่อนจะซื้อแผ่นชั้นกลาง ให้ตรวจสอบขนาดหมวกนิรภัยของคุณ  
หมายเหตุ: ไม่มีหมวกนิรภัยขนาด XS จำหน่ายในประเทศไทย
- ชื่อรุ่นและข้อมูลจำเพาะจะแตกต่างกันไปตามประเทศหรือพื้นที่

- 볼패드는 모든 사이즈에서 공용 부품입니다. 예를 들면, M 사이즈에서 볼 부분을 더 느슨하게 하려면 볼패드 31, 더 밀착시키려면 볼패드 39(모두 옵션 부품)로 교체해 주십시오.
- 센터 패드는 일부 사이즈를 제외하고 각 제품마다 사이즈가 다릅니다. 구매하시기 전에 가지고 계신 헬멧의 사이즈를 확인해 주십시오.
- 국가 또는 지역에 따라 제품의 명칭과 사양이 다릅니다.

### การถอดชิ้นส่วนภายใน

#### 1. การถอดแผ่นรองแก้ม

หากมีท่านครอบคางติดตั้งอยู่ ให้ถอดออกก่อน

ปลดตัวยึดสามตำแหน่งเพื่อถอดแผ่นรองแก้มออกจากฐานแผ่นรองแก้ม (รูปภาพ 1) แล้วดึงเพลท (a) ออกจากโครงยึดแผ่นรองแก้มด้านหน้า (A) (รูปภาพ 2) จากนั้น ดึงเพลท (b) ออกจากโครงยึดแผ่นรองแก้มด้านหลัง (B) (รูปภาพ 3) ขณะดึงเพลท (b) ออก ให้ทำอย่างระมัดระวังโดยต้องใช้แรง ต้องแน่ใจว่าดึงเพลท (a) ออกมาก่อน หากคุณดึงเพลท (b) ออกทางด้านบนโดยตรงขณะที่ยังคงมีเพลท (a) สอดอยู่ เพลทอาจเสียหายได้



**คำเตือน**

ในระหว่างการถอดปกติ อย่าดึงปุ่มฉุกเฉินเพื่อนำแผ่นรองแก้มออก

#### 2. การถอดแผ่นรองหู

คลายที่จับ 4 ตัวบนเพลทออกจากฐานแผ่นรองแก้ม (รูปภาพ 4) ถอดแผ่นรองหู ถอดแผ่นรองหูข้างด้วยวิธีการเดียวกัน

### 내피 분리 방법

#### 1. 볼패드 분리

턱매개가 장착돼 있는 경우에는 턱매개를 먼저 분리합니다.

볼패드 베이스에서 똑딱단추 3개를 풀고(그림 1) 앞부분의 볼패드 브래킷(A)에서 플레이트 (a) 부분을 당겨 빼냅니다(그림2). 그다음 뒤쪽 볼패드 브래킷(B)에서 플레이트(b) 부분을 당겨 빼냅니다(그림3). 플레이트(b) 부분을 뺄 때는 세게 당기지 말고 조심스럽게 당겨 빼내 주십시오. 반드시 플레이트(a) 부분부터 분리해 주십시오. 플레이트(a) 부분이 장착된 상태에서 플레이트(b) 부분을 위쪽으로 당겨 빼면 플레이트가 파손될 가능성이 있으므로 주의해 주십시오.



**경고**

평상시에 분리할 때는 이머전시 태브를 당겨서 분리하지 마십시오.

#### 2. 귀패드 분리

고리 4개를 그림과 같이 볼패드 베이스에서 당겨 빼내 귀패드를 분리합니다(그림4). 반대쪽도 같은 방법으로 분리합니다.

ด้านหน้า  
프런트



ด้านหลัง  
리어

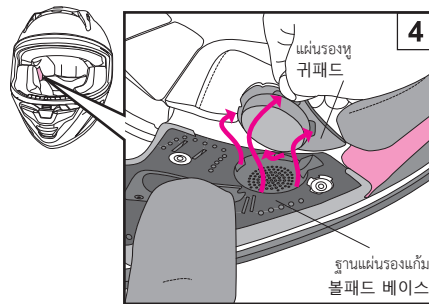
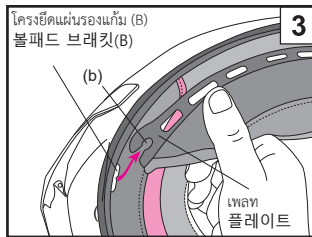
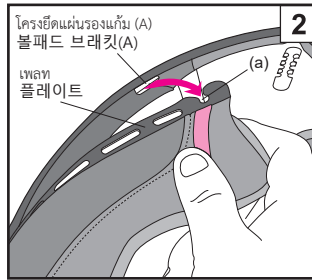
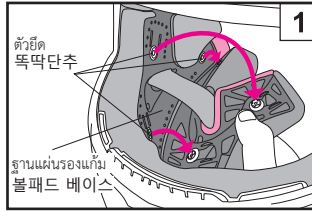

#### 3. การถอดแผ่นชั้นกลาง

ถอดแผ่นชั้นกลางโดยปลดตัวยึด 2 จุดที่ด้านหลังของหมวก นิวริ่งเป็นอันดับแรก (รูปภาพ 5) จากนั้น ดึงส่วนหน้าของแผ่นชั้นกลางออกจากเพลทยึดตามรูปภาพ 6

#### 4. การถอดฝาครอบสายรัดคาง

ถอดแผ่นรองแก้มออกแล้วคลายตัวยึดฝาครอบสายรัดคางออก ถอดฝาครอบออกจากสายรัดคาง (รูปภาพ 7) ถอดฝาครอบสายรัดคางอีกข้างด้วยวิธีการเดียวกัน

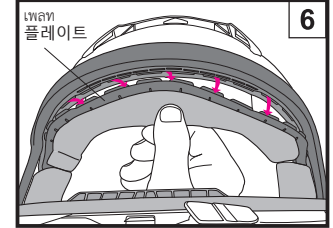
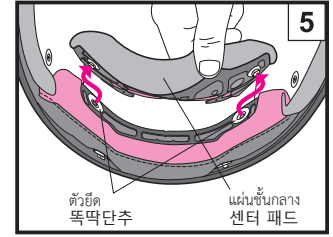

#### 3. 센터 패드 분리

센터 패드는 후두부의 똑딱단추 2개(그림5)를 먼저 풀니다. 전두부는 플레이트를 떼어 낸 후(그림6) 센터 패드를 분리합니다.

#### 4. 턱끈 커버 분리

턱끈 커버를 분리하려면 볼패드를 분리하고 턱끈 커버의 똑딱단추를 풀 후 턱끈에서 당겨 빼냅니다(그림7). 반대쪽도 같은 방법으로 분리합니다.

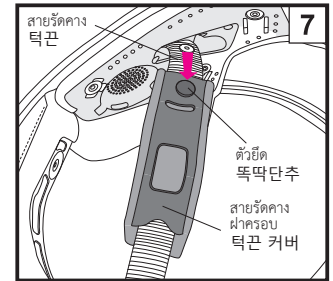

### แผ่นรองหู

แผ่นรองหูถูกออกแบบมาเพื่อลดเสียงรบกวนของลม แผ่นรองหูดังกล่าวสามารถถอดออกได้ หากต้องการถอดหรือติดตั้ง แผ่นรองหู โปรดดูที่ส่วน “การถอดชิ้นส่วนภายใน” และ “การติดตั้งชิ้นส่วนภายใน”



โปรดทำอย่างระมัดระวังเป็นพิเศษ เนื่องจากคุณอาจไม่ได้ยินเสียงรถยนต์หรือรถจักรยานยนต์รอบข้างดังพอเมื่อติดตั้งแผ่นรองหู

### 귀패드

귀패드는 헬멧 안으로 유입되는 바람으로 인한 소음을 저감시킵니다. 귀패드는 분리할 수 있습니다. 분리 방법 및 장착 방법은 “내피 분리 방법” 및 “내피 장착 방법”을 확인해 주십시오.



귀패드를 장착하면 주변의 자동차나 바이크 소리가 평소보다 작게 들리므로 운전 시 충분히 주의해 주십시오.

### การติดตั้งชิ้นส่วนภายใน

#### 1. การติดผาครอบสายรัดคาง

ผาครอบสายรัดคางที่ด้านขวาและด้านซ้ายของหมวกนิรภัยจะมีรูปร่างแตกต่างกัน สอดสายรัดคางผ่านผาครอบสายรัดคางแล้วล็อกเข้าด้วยกันจนกระทั่งได้ยินเสียงดังคลิก (รูปภาพ 8)

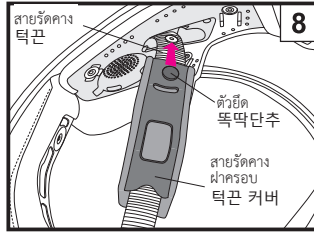

#### 2. การติดแผ่นขึ้นกลาง

เลื่อนและสอดเพลทด้านหน้าเข้ากับช่องว่างของโครงยึด (รูปภาพ 9) จากด้านหนึ่ง (รูปภาพ 9 และ 10) ไปยังอีกด้านหนึ่ง ติดตัวล็อกสองตัวเข้าในตำแหน่งที่ด้านหนึ่งของแผ่นขึ้นกลาง ดังที่แสดงในรูปภาพ 12

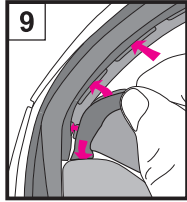

#### 3. การติดตั้งแผ่นรองหู

ตรวจสอบและจัดวางด้านขวาและด้านซ้ายของแผ่นรองหู โดยปรับให้ตรงกับเส้นประตามรูปภาพ 13 จากนั้นปรับที่จับ 4 ตัวให้เข้ากับส่วนติดของฐานแผ่นรองแก้มแล้วกดแผ่น ติดตั้งแผ่นรองหูที่ด้านตรงข้ามในลักษณะเดียวกัน

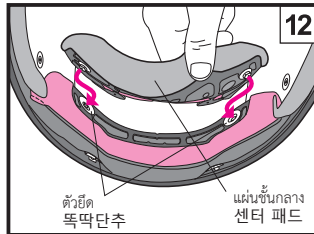
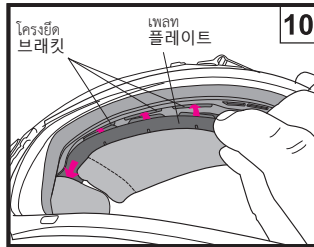
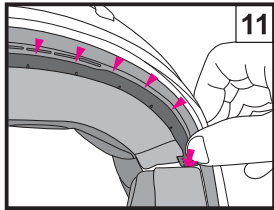

### 내피 장착 방법

#### 1. 턱 끈 커버 장착

턱 끈 커버는 좌우의 형상이 다릅니다. 장착할 때에는 그림을 참조해 좌우를 확인하고 턱 끈을 통과시킨 후 찰칵 소리가 나도록 똑딱단추를 채웁니다(그림8).

#### 2. 센터 패드 장착

앞부분의 플레이트는 한쪽(그림9, 그림10)에서 반대쪽까지 브래킷 틈새(그림11)로 슬라이드시켜 넣습니다. 그다음 후두부의 똑딱단추 2개를 찰칵 소리가 나도록 채웁니다(그림12).



#### 3. 귀패드 장착

귀패드 좌우를 확인해서 그림13의 점선 부분에 맞춰 씌운 후 고리 4개를 각각 볼패드 베이스의 노치 부분에 맞추고 패드 위에서 눌러 끼워 넣습니다. 반대쪽도 같은 방법으로 장착합니다.

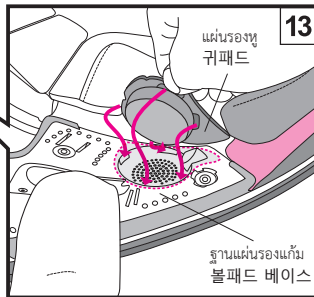

#### 4. การติดแผ่นรองแก้ม

ตรวจสอบให้แน่ใจว่าตัวยึด (c) และ (d) อยู่ในตำแหน่งมาตรฐานหรือตำแหน่งสำหรับร่นแก้ม และตัวยึด (e) อยู่ในตำแหน่งที่แสดงในรูปภาพ 14 ก่อนใส่แผ่นรองแก้มเข้ากับหมวกนิรภัย

ระบบร่นแก้มด้านขวาและด้านซ้าย ใส่ร่อง (f) ของเพลทส่วนหลังเข้ากับหลักของโครงยึดแผ่นรองแก้ม (F) ตามรูปภาพ 15 จากนั้น ใส่ร่องที่ส่วนหน้า (g) ของเพลทเข้ากับโครงยึดแผ่นรองแก้ม (G) ตามรูปภาพ 16 ตรวจสอบให้แน่ใจว่าใส่เพลทเข้าไปให้ลึก หลังจากใส่เพลทแล้ว สอดสายรัดคางเข้าไปในช่องว่างของแผ่นรองแก้ม (รูปภาพ 17) ติดตัวยึดตามลำดับ (1) ถึง (3) โดยการกดหัวของตัวยึดให้สนิทจากด้านแผ่นรองแก้มจนคลิกเข้าตำแหน่ง สุดท้าย กดที่บริเวณมุม (h) ของแผ่นรองแก้มที่แสดงในรูป 18 แล้วยึดเพลทแผ่นรองแก้มเข้ากับหลักของฐานแผ่นรองแก้มให้แน่นหนา ติดตั้งแผ่นรองแก้มอีกข้างด้วยวิธีการเดียวกัน

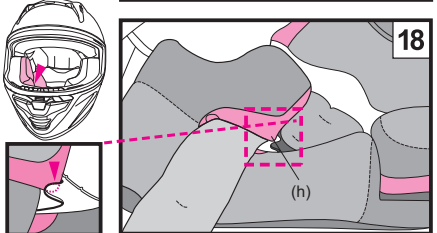
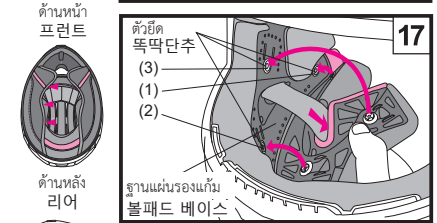
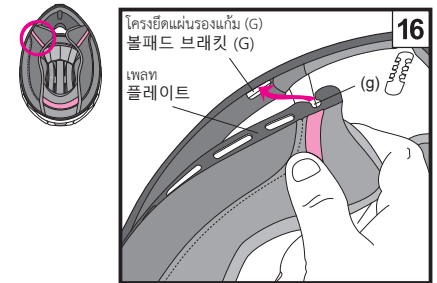
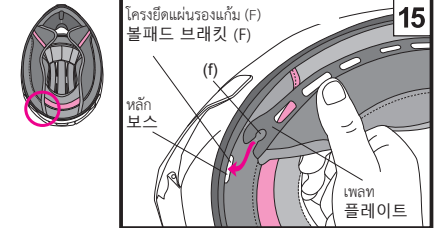
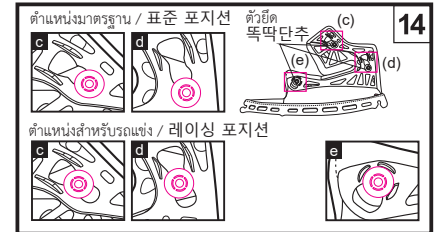

#### 4. 볼패드 장착

볼패드를 헬멧에 장착하기 전에 똑딱단추(c)와 (d)가 표준 포지션 또는 레이스팅 포지션 위치이고 똑딱단추(e)가 그림과 같은 위치인지 확인해 주십시오(그림14).

장착할 때에는 볼패드의 좌우를 확인해 주십시오. 플레이트 뒤쪽 끝의 (f) 부분을 볼패드 브래킷(F) 보스에 끼웁니다(그림15). 그다음 플레이트 뒤쪽 끝에서 앞쪽을 향해 끼워 나가며 플레이트(g) 부분을 볼패드 브래킷(G) 보스에 끼웁니다(그림16). 플레이트를 끼운 후 그림17과 같이 턱 끈을 볼패드 구멍으로 통과시키고 (1)→(2)→(3)의 순서로 똑딱단추를 채웁니다. 똑딱단추는 패드 쪽에서 똑딱단추 뒷부분을 강하게 눌러 찰칵 소리가 나도록 채웁니다. 마지막으로 그림18와 같이 패드 모서리 부분 (h)을 눌러 볼패드 플레이트를 볼패드 베이스의 돌기부에 끼워 넣습니다. 반대쪽 볼패드도 같은 방법으로 장착합니다.

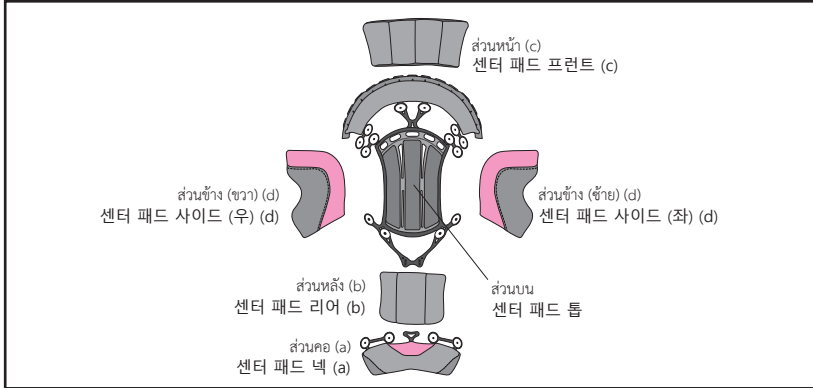

แผ่นชั้นกลางประกอบด้วยหกส่วน ได้แก่ ส่วนบน, ส่วนคอ (a), ส่วนหลัง (b), ส่วนหน้า (c), และส่วนข้าง (d), ซ้ายและขวา ด้านละส่วน) การเปลี่ยนความหนาของแต่ละส่วนจะทำให้ปรับความกระชับได้

● แผ่นเสริมสองชนิดมีไว้เพื่อให้แผ่นชั้นกลางที่กระชับนั้นแน่นหนาขึ้น ได้แก่ แผ่นส่วนคอ และแผ่นสำหรับปรับให้กระชับ

เซ็นเตอร์แพ드는 เซ็นเตอร์패드ท็อป, เซ็นเตอร์패드เนค(a), เซ็นเตอร์패드เรียร์(b), เซ็นเตอร์패드ฟรอนต์(c), เซ็นเตอร์패드ไซด์(d: 좌우 각 1개)의 6개 부품으로 구성되어 있습니다. 각 부품은 두께를 바꿔 착용감을 조절할 수 있습니다.

● เซ็นเตอร์แพ드의 착용감을 더 밀착되도록 할 경우에는 옵션인 피팅 조정용 패드, เซ็นเตอร์패드 넥 옵션 패드가 필요합니다.

**คำเตือน**

- การเปลี่ยนความหนาของส่วนต่างๆ มีวัตถุประสงค์เพื่อปรับความกระชับ แต่ไม่ใช่ปรับขนาดของหมวกกันน็อก ก่อนซื้อหมวกกันน็อกให้ตรวจสอบขนาดว่าถูกต้องแล้ว
- ตรวจสอบขนาดที่ถูกต้องของแผ่นเสริมสำหรับปรับความกระชับในแผ่นชั้นกลาง ตามขนาดของหมวกกันน็อกก่อนจะซื้อ

**경고**

- 각 부품의 두께를 변경하는 목적은 착용감 조절일 뿐 헬멧 전체 사이즈는 조절할 수 없습니다. 헬멧 사이즈는 구매 시 올바른 사이즈를 확인해서 구매해 주십시오.
- 센터 패드의 피팅 조정용 패드(옵션)는 가지코 계산 헬멧 사이즈에 맞는 올바른 사이즈를 확인해서 구매해 주십시오.

เมื่อถอดส่วนต่างๆ ของแผ่นชั้นกลาง ให้ปลดแต่ละส่วนออกจากส่วนบนตามลำดับต่อไปนี้ ส่วนข้าง (d), ส่วนหน้า (c), ส่วนหลัง (b), และส่วนคอ (a)

**!** เมื่อถอดแต่ละส่วนออกจากแผ่นชั้นกลาง คุณต้องตรวจสอบให้แน่ใจว่าได้ทำอย่างระมัดระวังเพื่อหลีกเลี่ยงความเสียหายต่อสายรัด Velcro

1. การถอดส่วนข้าง  
ถอดส่วนข้างออกจากสายรัดส่วนบนและส่วนคอของแผ่นชั้นกลาง (รูปภาพ 1)
2. การถอดส่วนหน้า  
ถอดส่วนหน้าออกจากสายรัดส่วนบนของแผ่นชั้นกลาง (รูปภาพ 2)
3. การถอดส่วนหลัง  
ถอดส่วนหลังออกจากสายรัดส่วนบนและส่วนคอของแผ่นชั้นกลาง (รูปภาพ 3)
4. การถอดส่วนคอ  
ถอดเพลทของส่วนคออกจากส่วนบนของแผ่นชั้นกลาง (รูปภาพ 4)
  - ขณะถอด ห้ามทำโดยใช้แรงจนทำให้บริเวณที่เป็นพลาสติกบิดงอ

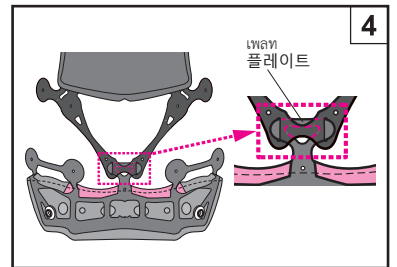
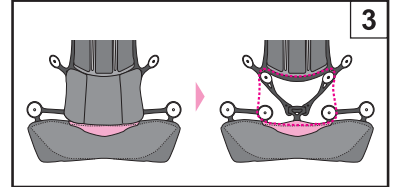
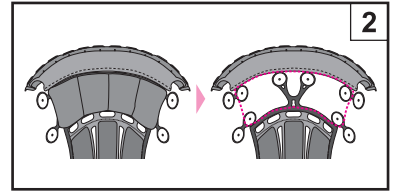
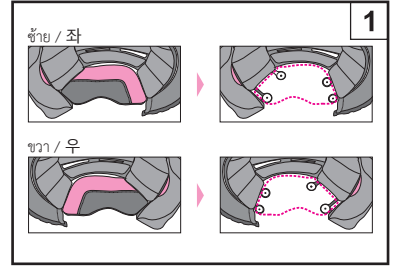

เซ็นเตอร์แพ드의 각 part를 분리할 때는 เซ็นเตอร์패드ท็อป에서 เซ็นเตอร์패드ไซด์(d), เซ็นเตอร์패드ฟรอนต์(c), เซ็นเตอร์패드เรียร์(b), เซ็นเตอร์패드เนค(a)의 순서로 분리합니다.

**!** เซ็นเตอร์แพ드의 각 part를 분리할 때는 벨크로 부분이 손상되지 않도록 조심스럽게 분리해 주십시오.

1. เซ็นเตอร์패드ไซด์ 분리  
เซ็นเตอร์패드ไซด์를 เซ็นเตอร์패드ท็อป과 เซ็นเตอร์패드넥의 벨크로에서 떼냅니다(그림1).
2. เซ็นเตอร์패드ฟรอนต์ 분리  
เซ็นเตอร์패드ฟรอน트를 เซ็นเตอร์패드ท็อป의 벨크로에서 떼냅니다(그림2).
3. เซ็นเตอร์패드เรียร์ 분리  
เซ็นเตอร์패드เรียร์를 เซ็นเตอร์패드ท็อป과 เซ็นเตอร์패드넥의 벨크로에서 떼냅니다(그림3).
4. เซ็นเตอร์패드넥 분리  
เซ็นเตอร์패드넥의 플레이트를 เซ็นเตอร์패드ท็อป에서 분리합니다. (그림4)
  - 플라스틱 부분을 강하게 구부리지 않도록 주의해서 분리해 주십시오.

**การติดแต่ละส่วนของแผ่นชั้นกลาง**

เมื่อติดตั้งส่วนต่างๆ ของแผ่นชั้นกลาง ให้ติดแต่ละส่วนเข้ากับส่วนบนตามลำดับดังนี้ ส่วนคอ (a), ส่วนหลัง (b), ส่วนหน้า (c), และส่วนข้าง (d) สำหรับส่วนอื่นที่ไม่ใช่ส่วนบนและส่วนคอ ตำแหน่งเหล่านี้สามารถปรับเปลี่ยนได้โดยที่ยังคงมีแผ่นชั้นกลางติดตั้งอยู่ในหมวกนิรภัย

- การติดส่วนคอ**  
ปรับเพลทของส่วนคอให้พอดีกับส่วนบน (รูปภาพ 5)  
● ในขั้นตอนนี้ ห้ามทำโดยใช้แรงจนทำให้บริเวณที่เป็นพลาสติกบิดงอ
- การติดส่วนหลัง**  
ตรวจสอบด้านบนและด้านล่างของส่วนหลัง ติดกับสายรัดส่วนบนและส่วนคอในกรอบเส้นประ (รูปภาพ 6)
- การติดส่วนหน้า**  
ตรวจสอบด้านบนและด้านล่างของส่วนหน้า ติดกับสายรัดส่วนบนในกรอบเส้นประ (รูปภาพ 7)

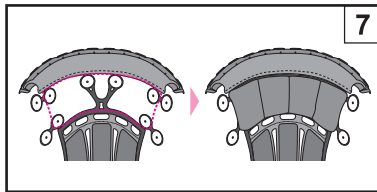
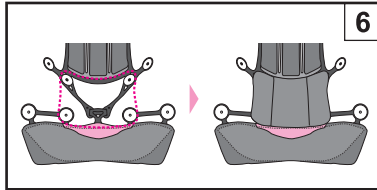
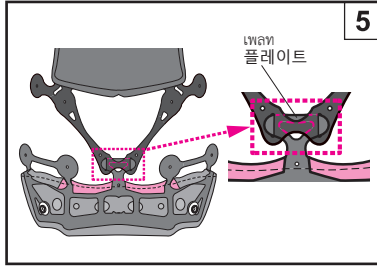

**센터 패드의 각 부품 장착**

센터 패드의 각 부품을 장착할 때는 센터 패드 톱에 센터 패드 넥(a), 센터 패드 리어(b), 센터 패드 프런트(c), 센터 패드 사이드(d)의 순서로 장착합니다. 센터 패드 톱 및 센터 패드 넥 이외의 패드는 센터 패드를 헬멧에 장착한 상태에서 장착 위치를 조정할 수 있습니다.

- 센터 패드 넥 장착**  
센터 패드 넥의 플레이트를 센터 패드 톱에 끼워 넣습니다. (그림 5)  
● 플라스틱 부분을 강하게 구부리지 않도록 주의해서 끼워 주십시오.
- 센터 패드 리어 장착**  
센터 패드 리어의 상하 방향을 확인한 후 그림 속 점선 위치에 있는 센터 패드 톱과 센터 패드 넥의 벨크로에 붙입니다.(그림 6).
- 센터 패드 프런트 장착**  
센터 패드 프런트의 상하 방향을 확인한 후 그림 속 점선 위치에 있는 센터 패드 톱의 벨크로에 붙입니다 (그림 7).

- การติดส่วนข้าง**  
การติดส่วนข้าง จำเป็นต้องติดส่วนคอ ส่วนหลัง และส่วนหน้าไว้ก่อน ตรวจสอบด้านซ้ายและขวาของส่วนข้าง ติดกับสายรัดในกรอบเส้นประ (รูปภาพ 8)

- 센터 패드 사이드 장착**  
센터 패드 사이드를 장착할 경우, 먼저 센터 패드 넥, 센터 패드 리어, 센터 패드 프런트가 장착돼 있어야 합니다.  
센터 패드 사이드의 좌우를 확인한 후 그림 속 점선과 같이 벨크로에 붙입니다.(그림 8).

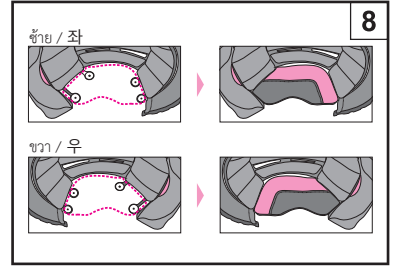

**ตำแหน่งสำหรับรถแข่ง**

เมื่อตำแหน่งของตัวยึด (a) และ (b) ที่ด้านหลังของแผ่นรองแก้ม เปลี่ยนจากตำแหน่งมาตรฐานเป็นตำแหน่งสำหรับรถแข่ง มุมของหมวกนิรภัยจะเปลี่ยนไปเมื่อข้อขึ้นตำแหน่งนอนไปด้านหน้า เพื่อให้สามารถเพิ่มขอบเขตการมองเห็นด้านบนได้

- ปรับตัวยึด (a) และ (b) อีกด้านหนึ่งให้อยู่ในตำแหน่งเดียวกับตัว
- ห้ามเลื่อนตัวยึด (c) ไปจากตำแหน่งที่แสดงในรูปภาพ

**레이싱 포지션**

볼패드 뒷면에 있는 똑딱단추(a)와 (b)의 위치를 표준 포지션에서 레이싱 포지션으로 바꾸면 자세가 앞으로 기울었을 때 헬멧 착용 각도를 변경해 위쪽 시야를 확보하기 쉽습니다.

- 반대쪽도 같은 방법으로 똑딱단추(a)와 (b)를 동일한 위치로 조정해 주십시오.
- 똑딱단추(c)는 그림에 표시된 위치에서 움직이지 마십시오.

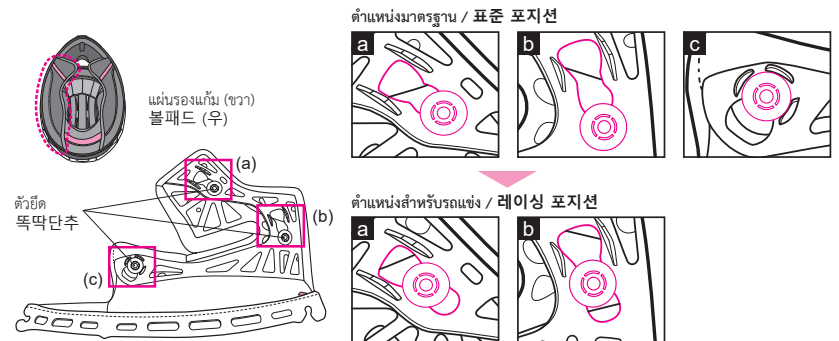

### ข้อสังเกตสำคัญเกี่ยวกับการจัดการชิ้นส่วนภายใน

- เมื่อติดหรือปลดตัวยึด คุณควรจับใกล้ตัวยึดและปฏิบัติตามอย่างระมัดระวัง ระวังตัวดีด้วยให้แน่ใจว่าทั้งตัวยึดและตัวล็อก
- คุณสามารถทำความสะอาดชิ้นส่วนด้านในโดยการซักด้วยมือหรือซักด้วยเครื่องซักผ้าหลังจากใส่ไว้ในตาข่ายซักผ้า โปรดซักด้วยความระมัดระวัง ใช้น้ำในอุณหภูมิห้องหรือน้ำอุ่น และผงซักฟองที่มีคุณสมบัติเป็นกลาง ใช้ผ้าขนหนูแห้งบีบชิ้นส่วนเบาๆ แล้วล้างให้แห้งในที่ร่ม เพื่อป้องกันความเสียหายในส่วนที่เป็นพลาสติกของชิ้นส่วนภายใน อย่าบิดจนแรงเกินไปและอย่าพับหรือส่วนที่เป็นพลาสติก ใช้ความระมัดระวังเป็นพิเศษหากคุณใช้เครื่องซักผ้า ห้ามอบชิ้นส่วนภายในด้วยเครื่องอบผ้า โดรเป้าลม หรือใครที่ใช้กลไกชนิดอื่นใด เนื่องจากความร้อนอาจทำให้วัสดุเสียหายได้ สำหรับชิ้นชุดขับแรงกระแทก (ส่วนโพลีเอทิลีน) ควรใช้ผ้าชุบน้ำสบู่อ่อนที่มีคุณสมบัติเป็นกลางและให้เบี่ยงแล้วซักออก ปล่อยให้ชิ้นชุดขับแรงกระแทกแห้งในที่ร่ม ห้ามตากชิ้นชุดขับแรงกระแทก โดยได้รับแสงแดดโดยตรงหรือใช้เครื่องอบทุกชนิด เนื่องจากชิ้นชุดขับแรงกระแทกอ่อนไหวต่อความร้อนอย่างมาก หากชิ้นชุดขับแรงกระแทกได้รับความร้อนสูงไม่ไว้ในลักษณะใด โปรดติดตัวแผ่นจำหน่ายของคุณหรือติดต่อ SHOEI โดยตรงเพื่อทำการประเมินความปลอดภัย เพื่อป้องกันความเสียหาย ห้ามใช้สารทำความสะอาดต่อไปนี้: น้ำร้อนที่มีอุณหภูมิเกิน 40°C น้ำเกลือ สารช่วยทำความสะอาดที่มีฤทธิ์เป็นกรดหรือด่าง เบนซิน ทินเนอร์ น้ำมันเบนซิน หรือตัวทำละลายอินทรีย์ชนิดอื่นๆ ผลิตภัณฑ์ทำความสะอาดกระจก ผลิตภัณฑ์ทำความสะอาดทุกชนิดที่ประกอบด้วยตัวทำละลายอินทรีย์
- แผ่นชั้นกลางประกอบด้วยหกส่วน เมื่อทำความสะอาดแผ่นชั้นกลาง ให้ซักล้างทุกส่วนที่ประกบกัน หากทำความสะอาดแผ่นชั้นกลางโดยถอดส่วนได้ๆ ออก อาจทำให้สายรัดเสียหายได้

### 내피 취급에 관한 주의사항

- 똑딱단추를 채우거나 풀 때는 가능한 한 똑딱단추를 가깝게 잡고 조심스럽게 풀어 주십시오. 똑딱단추는 찰라 소리가 나도록 확실하게 채워 주십시오.
- 내피를 세정할 경우에는 손세정하거나 세탁망에 넣어 세탁기로 약하게 세정해 주십시오. 세탁 시에는 냉수 또는 미온수와 중성 세제를 사용하고, 마른 형질로 물기를 제거한 후 그늘에서 말려 주십시오. 내피 부품의 플라스틱 부분이 파손될 우려가 있으므로 강하게 짜거나 플라스틱 부분을 구부리지 마십시오. 탈수기를 사용할 경우에는 충분히 주의해 주십시오. 충격 흡수 내장재 (스티로폼 부분)는 부드러운 형질에 물이나 중성 세제를 푼 물을 적셔 닦아 주십시오. 부품이 파손될 우려가 있으므로 40°C 이상의 뜨거운 물, 소금물, 산성 또는 알칼리성 세제, 벤진, 시너, 가솔린, 기타 유기용제, 유리 클리너 등 유기용제가 함유된 클리너 종류는 사용하지 마십시오.
- 센터 패드는 6개 부품으로 구성돼 있습니다. 센터 패드를 세탁할 때는 모든 부품을 장착한 상태에서 세탁해 주십시오. 각 부품을 분리한 상태에서 세탁한 경우, 벨크로가 손상될 우려가 있습니다.

### E.Q.R.S. (ระบบปล่อยฉุกเฉิน)

E.Q.R.S. (ระบบปล่อยฉุกเฉิน) เป็นกลไกฉุกเฉินส่วนบุคคลสำหรับถอดแผ่นรองแก้ม หากต้องการถอดแผ่นรองแก้มในกรณีฉุกเฉิน ให้ตัดหรือปลดสายรัดคางเป็นอันดับแรก ขณะเดียวกันก็ให้ถือหมวกนิรภัยอย่างกระชับเพื่อไม่ให้ศีรษะของผู้ขับขี่ขยับ จับสายฉุกเฉิน (รูปภาพ 1) และดึงไปตามทิศทางที่ระบุไว้ในรูปภาพ 2 (หากติดตั้งหมวกครอบขาไว้ จะต้องนำออกก่อนใช้สายฉุกเฉิน) การดึงสายฉุกเฉินจะปลดล็อกตัวยึดและทำให้สามารถดึงแผ่นรองแก้มทางด้านล่างของหมวกนิรภัยที่ยังอยู่บนศีรษะของผู้ขับขี่ ทำแบบเดียวกันซ้ำเพื่อปลดอีกด้านหนึ่ง จะต้องจับหมวกนิรภัยให้มั่นคง และระมัดระวังอย่าให้ศีรษะของผู้ขับขี่ขยับขณะถอดแผ่นรองแก้มออก

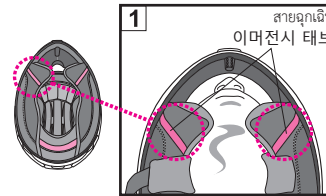

- ⚠️ จะต้องจับหมวกนิรภัยอย่างมั่นคงขณะที่ดึงแผ่นรองแก้มออก
- ⚠️ ใช้แผ่นรองแก้มทั้งสองของ SHOEI เท่านั้น ห้ามใช้ชิ้นส่วนที่ไม่ใช่ของ SHOEI
- ⚠️ หากมีหมวกครอบคางและ/หรือสปลอยเลอร์ช่องลมด้านล่างติดตั้งอยู่ในหมวกนิรภัย ให้ถอดหมวกครอบคางออกก่อนจัดการกับสายฉุกเฉิน

### ⚠️ คำเตือน

- ห้ามดึงสายฉุกเฉินขณะขับขี่
- อย่าใช้ระบบปล่อยฉุกเฉินขณะที่กำลังถอดแผ่นรองแก้มเพื่อบำรุงรักษา
- ห้ามลอกติ๊กเกอร์เหล่านี้เนื่องจากหมวกนิรภัย

### E.Q.R.S. (이머전시 퀵 릴리스 시스템)

E.Q.R.S. (이머전시 퀵 릴리스 시스템) 만 일의 사고가 발생했을 때 헬멧에서 볼패드를 당겨 빠 구호자가 오토바이 운전자의 목 부분에 주는 부담을 최소화하여 줄이면서 쉽게 헬멧을 벗길 수 있는 시스템입니다. 비상시에 볼패드를 분리하려면 먼저 턱끈을 풀거나 자르고 오토바이 운전자의 머리가 움직이지 않도록 헬멧을 누른 후 빨간색 태브 부분(그림1)을 잡고 그림 2에 표시된 방향으로 이머전시 태브를 당깁니다. (※턱매개가 장착돼 있는 경우에는 이머전시 태브를 꺼내기 전에 분리해 주십시오.) 이머전시 태브를 당기면 볼패드의 똑딱단추가 풀려져 오토바이 운전자가 헬멧을 쓴 상태로 헬멧 하부에서 패드를 당겨 뺄 수 있습니다. 반대쪽 볼패드도 같은 방법으로 분리합니다. 볼패드를 분리할 때에는 반드시 헬멧을 단단히 눌러 오토바이 운전자의 머리가 움직이지 않도록 주의해 주십시오.

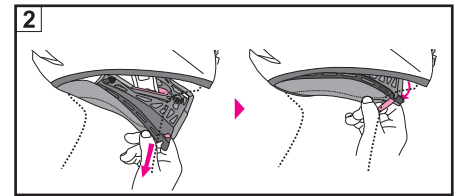

- ⚠️ 헬멧에서 볼패드를 당겨 뺄 때 한쪽 손으로 반드시 헬멧을 고정해 주십시오.
- ⚠️ 반드시 전용 볼패드를 사용해 주십시오. 전용 부품이 아닌 부품을 장착하지 마십시오.
- ⚠️ 헬멧에 턱매개가 장착돼 있는 상태일 때는 턱매개를 분리한 후 이머전시 태브를 조작해 주십시오.

### ⚠️ 경고

- 주행 중에는 절대로 사용하지 마십시오.
- 평소 유지보수 등의 목적으로 볼패드를 분리할 때에는 사용하지 마십시오.
- 아래의 스티커를 헬멧에서 떼지 마십시오.



**คำเตือน**

- ก่อนการใช้งาน ตรวจสอบว่าตะขอของหน้ากาก/กะบังยัดได้อย่างมิดชิด
- ตรวจสอบให้แน่ใจว่าได้ใส่แผ่นชั้นกลาง แผ่นรองแก้ม ผาครอบสายรัดคาง ก่อนใช้งานหมวกนิรภัยเสมอ
- เมื่อทำความสะอาดและดูแลรักษาหมวกนิรภัย ห้ามใช้สารทำความสะอาดต่อไปนี้: น้ำร้อนที่มีอุณหภูมิเกิน 40°C น้ำเกลือ สารช่วยทำความสะอาดที่มีฤทธิ์เป็นกรดหรือด่าง เบนซิน ฟีนเนอรั่น้ำมันเบนซิน หรือตัวทำละลายอินทรีย์ชนิดอื่นๆ ผลิตภัณฑ์ทำความสะอาดสะอากะจก ผลิตภัณฑ์ทำความสะอาดทุกชนิดที่ประกอบด้วยตัวทำละลายอินทรีย์ หากใช้สารทำความสะอาดเหล่านี้ คุณสมบัติทางเคมีของหมวกนิรภัยอาจมีการเปลี่ยนแปลงและอาจส่งผลต่อความปลอดภัย
- หากแมลงติดเข้าไปอยู่ในหมวกนิรภัยขณะขับขี่และไม่ได้นำออกมาที่พื้นผิวของหมวกนิรภัยอาจเสีหรือได้ ควรนำออกมาโดยเร็ว
- ตรวจสอบให้แน่ใจว่าชิ้นส่วนแท้ของ SHOEI เมื่อเปลี่ยนหน้ากาก/กะบังส่วนนอกหรือชิ้นส่วนภายใน

**รายชื่อชิ้นส่วนอะไหล่**

ชิ้นส่วนอะไหล่เหล่านี้มีจำหน่ายสำหรับใช้ในการซ่อมแซมหรือเปลี่ยนในการเปลี่ยนชิ้นส่วน โปรดอ่านคู่มือการใช้งานที่มาพร้อมกับชิ้นส่วน

- หน้ากาก/กะบัง CWR-F2R
- เพลทฐานหน้ากาก/กะบัง CWR-F2R (ด้านขวาและด้านซ้าย)
- Q.R.S.A. สกรู
- เพลทฐานหน้ากาก/กะบัง CWR-F2R และชุดสกรู
- เลนส์ PINLOCK® EVO DKS304
- ปุ่มสำหรับฟิล์มแบบดึงออกได้ CWR-F2R
- ช่องลมเข้าด้านบน
- ช่องลมออกด้านบน
- แผ่นชั้นกลางประเภท P
- ส่วนหน้าประเภท P
- ส่วนหลังประเภท P
- ส่วนข้างประเภท P (ด้านขวาและซ้าย)
- ส่วนคอประเภท P
- แผ่นรองแก้มประเภท P (ด้านขวาและซ้าย)
- ผาครอบสายรัดคาง X-Fifteen
- แผ่นรองหู D
- การ์ดจุก J
- ม่านครอบคาง D
- สปอยเลอร์ช่องลมด้านล่าง

**경고**

- **사용하기 전에 실드 좌우의 축이 확실하게 끼워졌는지 확인해 주십시오.**
- 반드시 센터 패드, 볼패드, 턱 끈 커버를 모두 장착해서 사용해 주십시오.
- 헬멧 및 실드를 손질할 때에는 40°C 이상의 뜨거운 물, 소금물, 산성 또는 알칼리성 세제, 벤진, 시너, 가솔린, 기타 유기용제, 유리 클리너 등 유기용제가 함유된 클리너 종류는 사용하지 마십시오. 이러한 물질이 부착되면 헬멧의 구성 부자재가 변질돼 안전성에 지장을 초래할 가능성이 있습니다.
- 주행 중에 별레가 부착돼 발생한 열폭을 방지하면 도장면이 침식돼 완전히 제거되지 않게 되므로 신속하게 제거해 주십시오.
- 실드, 내피를 교체할 때는 반드시 순정 부품을 사용해 주십시오.

**스페어 부품 목록**

수리 또는 교체용으로 아래의 옵션 부품을 구매하실 수 있습니다. 부품을 교체하실 때에는 동봉된 취급설명서를 확인해 주십시오.

- CWR-F2R 실드
- CWR-F2R 실드 베이스 (좌우)
- Q.R.S.A. 스크루
- CWR-F2R 실드 베이스 & 스크루 세트
- PINLOCK® EVO lens DKS304
- CWR-F2R 티오프 버튼
- 어퍼 에어 인테이크
- 톱 에어 아웃렛
- TYPE-P 센터 패드
- TYPE-P 센터 패드 프론트
- TYPE-P 센터 패드 리어
- TYPE-P 센터 패드 사이드 (좌우)
- TYPE-P 센터 패드 넥
- TYPE-P 볼패드 (좌우)
- X-Fifteen 턱 끈 커버
- 귀패드D
- 코마개J
- 턱마개D
- 로어 에어 스포일러

**ชิ้นส่วนเสริม X-Fifteen**

แผ่นสำหรับปรับให้กระชับ (ชิ้นส่วนเสริม)

การเพิ่มแผ่นเสริมสำหรับปรับความกระชับในแต่ละส่วนของแผ่นชั้นกลาง จะทำให้คุณสามารถปรับความกระชับได้

**X-Fifteen 옵션 부품**

피팅 조정용 패드 (옵션)

센터 패드의 각 부품에 옵션인 피팅 조정용 패드를 장착하면 원하시는 착용감으로 조정할 수 있습니다.

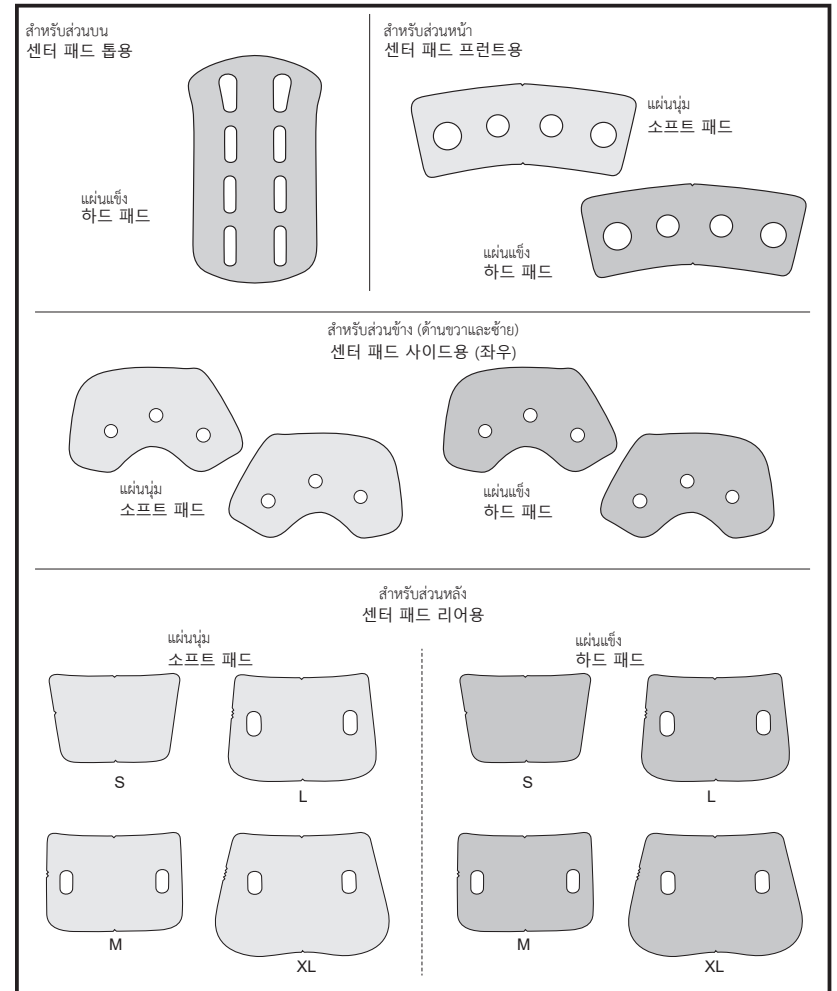



**การทำให้ความกระชับกับส่วนบนแน่นขึ้น**

เมื่อสอดแผ่นแข็งส่วนเสริมใต้ในส่วนของให้หนาขึ้น จะทำให้ความกระชับกับส่วนบนของศีรษะแน่นขึ้น

- หลังจากสอดแผ่นแล้ว ให้ตรวจดูว่าแผ่นเข้ากับที่ซึ่งมีรูอย่างเหมาะสม

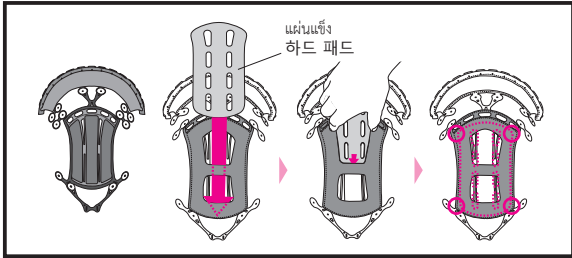

ขนาดของแผ่นรองสำหรับส่วนบน / เซ็นเตอร์ แพด ทรู แพด 사이즈

	แน่น / 밀착 착용감	XS	S	M	L	XL	XXL
ขึ้นส่วนเสริม / 옵션	↑	แผ่นแข็ง / ฮาร์ด แพด					
มาตรฐาน / 표준		F9					

**การทำให้ความกระชับกับส่วนหลังแน่นขึ้นเล็กน้อย**

เมื่อติดแผ่นนุ่มส่วนเสริมเข้ากับส่วนหลังให้หนาขึ้น จะทำให้ความกระชับกับส่วนหลังของศีรษะแน่นขึ้นเล็กน้อย

- การออกแบบแผ่นนุ่มมีความแตกต่างกันไปตามขนาดของหมวกนิรภัย ตรวจสอบให้แน่ใจว่าใช้แผ่นนุ่มที่ถูกต้องกับขนาดของหมวกนิรภัย

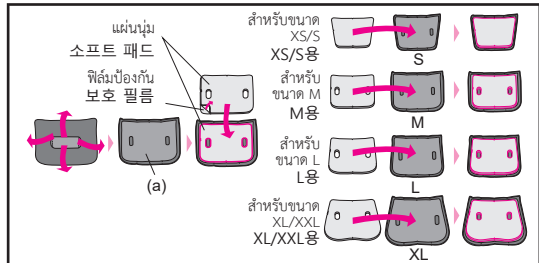

**센터 패드 트rup의 착용감을 강하게 밀착되도록 할 경우**

센터 패드 트rup은 옵션인 하드 패드를 끼워서 두겹게 만들면 정수리의 착용감을 강하게 밀착되도록 조절할 수 있습니다.

센터 패드 트rup의 창구멍으로 하드 패드를 그림과 같이 끼웁니다.

- 끼운 후에는 패드의 네 귀퉁이가 끝까지 끼워졌는지 확인해 주십시오.

**센터 패드 리어의 착용감을 조금 더 밀착되도록 할 경우**

센터 패드 리어는 옵션인 소프트 패드를 붙여서 두겹게 만들면 후두부의 착용감을 조금 더 밀착되도록 조절할 수 있습니다.

센터 패드 리어를 창구멍으로 그림의 (a)와 같이 뒤집습니다. 소프트 패드의 보호 필름을 떼고 그림과 같이 소프트 패드의 상하 방향을 확인한 후 센터 패드 리어에 붙입니다. 붙인 후에는 센터 패드 리어를 다시 뒤집어 원래 상태로 되돌립니다.

- 소프트 패드는 헬멧 사이즈에 따라 형상이 다르므로 각 사이즈용 소프트 패드를 사용해 주십시오.

**การทำให้ความกระชับกับส่วนหลังแน่นขึ้น**

เมื่อสอดแผ่นแข็งส่วนเสริมใต้ในส่วนของให้หนาขึ้น จะทำให้ความกระชับกับด้านหลังของศีรษะแน่นขึ้น

หลังจากตรวจสอบว่าส่วนบนและส่วนล่างของแผ่นแข็งมีความมั่นคงแล้ว ให้สอดแผ่นแข็งผ่านช่องว่างในส่วนหลัง ดังที่แสดงในรูปภาพ

- หลังจากสอดแผ่นแล้ว ให้ตรวจดูว่าแผ่นเข้ากับที่ซึ่งมีรูอย่างเหมาะสม
- เมื่อสอดแผ่นแข็งใส่สะดวก ให้พลิกส่วนหลังผ่านช่องว่าง วางแผ่นแข็งไว้ด้านบนของส่วนหลัง แล้วพลิกส่วนหลังอีกครั้งให้กลับสู่สถานะเดิม

- การออกแบบแผ่นแข็งมีความแตกต่างกันไปตามขนาดของหมวกนิรภัย ตรวจสอบให้แน่ใจว่าใช้แผ่นแข็งที่ถูกต้องกับขนาดของหมวกนิรภัย

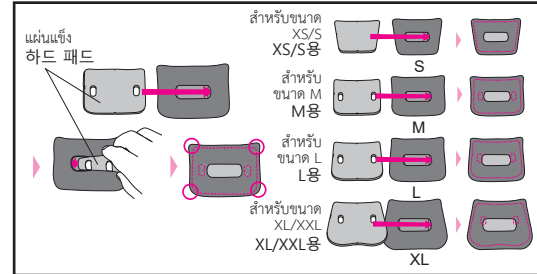

**การทำให้ความกระชับกับส่วนหลังหลวมลง**

เมื่อถอดส่วนหลังออกหนึ่งชั้นเพื่อให้อากาศ จะทำให้ความกระชับกับส่วนหลังของศีรษะหลวมลง

- โปรดทราบว่าสามารถถอดแผ่นด้านในออกได้ชั้นเดียวเท่านั้น อย่าพยายามถอดส่วนฐานออกอย่างรุนแรง

- สามารถติดตั้งที่ถอดออกได้อีกครั้ง แต่ให้ระวังว่าการยึดอาจเหนียวแน่นน้อยลงเนื่องจากมีฝุ่น ฯลฯ บนพื้นผิวด้วย

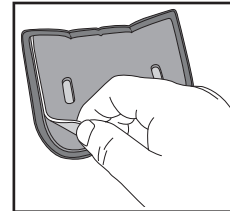

ขนาดของแผ่นรองสำหรับส่วนหลัง / เซ็นเตอร์ แพด รีเออร์ แพด 사이즈

		XS	S	M	L	XL	XXL
ขึ้นส่วนเสริม	แน่น / 밀착 착용감	เพิ่มแผ่นแข็งหรือแผ่นนุ่มขนาด XS หรือขนาด S		เพิ่มแผ่นแข็งหรือแผ่นนุ่มขนาด M		เพิ่มแผ่นแข็งหรือแผ่นนุ่มขนาด XL	
옵션		XS, S용 하드 패드 또는 소프트 패드를 추가		M용 하드 패드 또는 소프트 패드를 추가		L용 하드 패드 또는 소프트 패드를 추가	
มาตรฐาน	표준	S9		M9		L9	
ขึ้นส่วนเสริม	옵션	S5*		M5*		L5*	
	หลวม / 느슨한 착용감	—		—		—	

\* เปลี่ยนเป็น S5/M5/L5/XL5 (ขึ้นส่วนเสริม) หรือถอดแผ่น S9/M9/L9/XL9 ออกหนึ่งชั้น  
\* S5/M5/L5/XL5(옵션)로 변경하거나 S9/M9/L9/XL9에서 패드를 1장 떼다.

**센터 패드 리어의 착용감을 강하게 밀착되도록 할 경우**

센터 패드 리어는 옵션인 하드 패드를 끼워서 두겹게 만들면 후두부의 착용감을 강하게 밀착되도록 조절할 수 있습니다.

센터 패드 리어의 창구멍으로 하드 패드를 그림과 같이 상하 방향을 확인해서 끼웁니다.

- 끼운 후에는 패드의 네 귀퉁이가 끝까지 끼워졌는지 확인해 주십시오.

- 하드 패드를 끼우기 힘든 경우에는 센터 패드 리어를 창구멍으로 뒤집고 하드 패드를 겹친 후 다시 뒤집어서 원래 상태로 되돌립니다.

- 하드 패드는 헬멧 사이즈에 따라 형상이 다르므로 각 사이즈용 하드 패드를 사용해 주십시오.

**센터 패드 리어의 착용감을 느슨하게 할 경우**

센터 패드 리어의 패드를 떼서 얇게 만들면 후두부의 착용감을 느슨하게 조절할 수 있습니다.

각 헬멧 표준 사이즈의 센터 패드 리어를 창구멍으로 뒤집은 후 안쪽에 부착돼 있는 패드를 그림과 같이 1장 떼니다. 떼어 낸 후에는 센터 패드 리어를 다시 뒤집어 원래 상태로 되돌립니다.

- 안쪽에 부착돼 있는 패드는 1장만 떼어 낼 수 있습니다. 토대 부분을 무리하게 떼지 않도록 주의해 주십시오.

- 떼어 낸 패드는 다시 붙일 수 있습니다. 단, 접촉 면에 먼지 등이 묻으면 접착력이 저하될 수 있으므로 주의해 주십시오.

**การทำให้ความกระชับกับส่วนหน้าแน่นขึ้นเล็กน้อย**  
 เมื่อติดแผ่นนุ่มส่วนเสริมเข้ากับส่วนหน้าให้หนาขึ้น จะทำให้ความกระชับกับส่วนหน้าของศีรษะแน่นขึ้นเล็กน้อย  
 พลิกส่วนหน้าผ่านช่องว่าง ดังที่แสดงด้วย (b) ในรูปภาพ และฟิล์มป้องกันออกจากแผ่นนุ่มแล้วติดแผ่นนุ่มเข้ากับส่วนหน้า หลังจากติดเสร็จแล้ว ให้พลิกส่วนหน้าอีกครั้งเพื่อให้อับกลับสู่สถานะเดิม

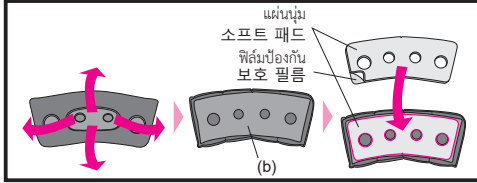

**센터 패드 프런트의 착용감을 조금 더 밀착되도록 할 경우**

센터 패드 프런트에 옵션인 소프트 패드를 붙여서 두껍게 만들면 전두부의 착용감을 조금 더 밀착되도록 조정할 수 있습니다.  
 센터 패드 프런트를 창구멍으로 그림의 (b)와 같이 뒤집습니다. 소프트 패드의 보호 필름을 떼고 그림과 같이 센터 패드 프런트에 붙입니다. 붙인 후에는 센터 패드 프런트를 다시 뒤집어 원래 상태로 되돌립니다.

**การทำให้ความกระชับกับส่วนหน้าแน่นขึ้น**

เมื่อสอดแผ่นแข็งส่วนเสริมใส่ในส่วนหน้าให้หนาขึ้น จะทำให้ความกระชับกับส่วนหน้าของศีรษะแน่นขึ้น  
 สอดแผ่นแข็งผ่านช่องว่างในส่วนหน้า ดังที่แสดงในรูปภาพ  
 ● หลังจากสอดแผ่นแล้ว ให้ตรวจสอบว่าแผ่นเข้าที่กับศีรษะอย่างเหมาะสม  
 ● เมื่อสอดแผ่นแข็งไม่สะดวก ให้พลิกส่วนหน้าผ่านช่องว่าง วางแผ่นแข็งไว้ด้านบนของส่วนหน้า แล้วพลิกส่วนหน้าอีกครั้งเพื่อให้อับกลับสู่สถานะเดิม

**센터 패드 프런트의 착용감을 강하게 밀착되도록 할 경우**

센터 패드 프런트는 옵션인 하드 패드를 끼워서 두껍게 만들면 전두부의 착용감을 강하게 밀착되도록 조정할 수 있습니다.  
 센터 패드 프런트의 창구멍으로 하드 패드를 그림과 같이 끼웁니다.  
 ● 끼운 후에는 패드의 네 귀퉁이가 끝까지 끼워졌는지 확인해 주십시오.  
 ● 하드 패드를 끼우기 힘든 경우에는 센터 패드 프런트를 창구멍으로 뒤집고 하드 패드를 겹친 후 다시 뒤집어서 원래 상태로 되돌립니다.

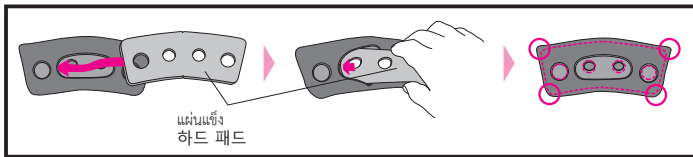

**การทำให้ความกระชับกับส่วนหน้าหลวมลง**  
 เมื่อถอดส่วนหน้าออกหนึ่งชิ้นเพื่อให้อับลง จะทำให้ความกระชับกับส่วนหน้าของศีรษะหลวมลง  
 พลิกส่วนหน้าของขนาดมาตรฐานผ่านช่องว่าง ถอดชิ้นบนของแผ่นด้านในออก หลังจากถอดออกแล้ว ให้พลิกส่วนหน้าอีกครั้งเพื่อให้กลับสู่สถานะเดิม

- โปรดทราบว่าสามารถถอดแผ่นด้านในออกได้ชิ้นเดียวเท่านั้น อย่าพยายามถอดส่วนฐานออกอย่างรุนแรง
- สามารถติดตั้งที่ถอดออกได้อีกครั้ง แต่ให้ระวังว่าอาจยืดอาจเหนียวแน่นน้อยลงเนื่องจากมีฝุ่น ฯลฯ บนพื้นผิวยึด

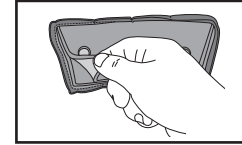

**센터 패드 프런트의 착용감을 느슨하게 할 경우**

센터 패드 프런트의 패드를 떼서 얇게 만들면 전두부의 착용감을 느슨하게 조정할 수 있습니다.  
 각 헬멧 표준 사이즈의 센터 패드 프런트를 창구멍으로 뒤집은 후 안쪽에 부착돼 있는 패드를 그림과 같이 1장 떼냅니다. 떼어 낸 후에는 센터 패드 프런트를 다시 뒤집어 원래 상태로 되돌립니다.

- 안쪽에 부착돼 있는 패드는 1장만 떼어 낼 수 있습니다. 토대 부분을 무리하게 떼지 않도록 주의해 주십시오.
- 떼어 낸 패드는 다시 붙일 수 있습니다. 단, 접착면에 먼지 등이 묻으면 접착력이 저하될 수 있으므로 주의해 주십시오.

**ขนาดของแผ่นรองสำหรับส่วนหน้า / 센터 패ด 프런트 패ด 사이즈**

		XS	S	M	L	XL	XXL	
ชิ้นส่วนเสริม / 옵션	สวมใส่แบบแน่น / 밀착 착용감	เพิ่มแผ่นแข็งหรือแผ่นนุ่ม 하드 패드 또는 소프트 패드를 추가						
	มาตรฐาน / 표준	F9					F5	
ชิ้นส่วนเสริม / 옵션	สวมใส่แบบหลวมสบาย / 느슨한 착용감	F5*						—

- \* เปลี่ยนเป็น F5 (ชิ้นส่วนเสริม) หรือถอดแผ่น F9 ออกหนึ่งชิ้น
- \* F5(옵션)로 변경하거나 F9에서 패드를 1장 떼다.

**การทำให้ความกระชับกับส่วนข้างแน่นขึ้นเล็กน้อย**

เมื่อติดแผ่นนุ่มส่วนเสริมเข้ากับส่วนข้างให้หนาขึ้น จะทำให้ความกระชับกับส่วนข้างของศีรษะแน่นขึ้นเล็กน้อย  
 พลิกส่วนใดส่วนหนึ่งผ่านช่องว่าง ดังที่แสดงด้วย (c) ในรูปภาพ และฟิล์มป้องกันออกจากแผ่นนุ่ม ตรวจสอบทิศทางของแผ่นให้รูในแผ่นนุ่มตรงกับรูในส่วนข้าง ดังที่แสดงในรูปภาพ แล้วติดแผ่นนุ่มเข้ากับส่วนข้าง หลังจากติดเสร็จแล้ว ให้พลิกส่วนข้างอีกครั้งเพื่อให้อับกลับสู่สถานะเดิม ติดแผ่นนุ่มเข้ากับส่วนข้างอีกด้านหนึ่งในลักษณะเดียวกัน

**센터 패드 사이드의 착용감을 조금 더 밀착되도록 할 경우**

센터 패드 사이드에 옵션인 소프트 패드를 붙여서 두껍게 만들면 측두부의 착용감을 조금 더 밀착되도록 조정할 수 있습니다.  
 센터 패드 사이드를 창구멍으로 그림의 (c)와 같이 뒤집습니다. 소프트 패드의 보호 필름을 떼고 그림과 같이 소프트 패드의 구멍과 센터 패드 사이드의 구멍 위치가 맞도록 패드 방향을 확인한 후 센터 패드 사이드에 붙입니다. 붙인 후에는 센터 패드 사이드를 다시 뒤집어 원래 상태로 되돌립니다. 같은 방법으로 좌우 양쪽의 센터 패드 사이드에 소프트 패드를 붙여 주십시오.

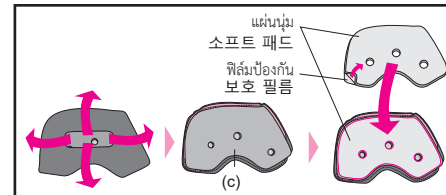

### การทำให้ความกระชับกับส่วนข้างเพิ่มขึ้น

เมื่อสอดแผ่นแข็งส่วนเสริมใส่ในส่วนข้างให้แน่นขึ้น จะทำให้ความกระชับกับส่วนข้างของศรีษะแน่นขึ้น

สอดแผ่นแข็งผ่านช่องว่างในส่วนข้างที่ด้านใดด้านหนึ่ง ดังที่แสดงในรูปภาพ ก่อนจะสอดแผ่นแข็ง คุณต้องตรวจสอบให้แน่ใจว่าได้ทำให้ทิศทางของแผ่นนั้นกลับแล้ว เพื่อให้รูในแผ่นแข็งตรงกับรูในส่วนข้างสอดแผ่นแข็งในส่วนข้างอีกด้านหนึ่งในลักษณะเดียวกัน

- หลังจากสอดแผ่นแล้ว ให้ตรวจสอบว่าแผ่นแข็งที่กับที่สัมผัสอย่างเหมาะสม
- เมื่อสอดแผ่นแข็งไม่สะดวก ให้พลิกส่วนข้างผ่านช่องว่าง วางแผ่นแข็งไว้ด้านบนของส่วนข้าง แล้วพลิกส่วนข้างอีกครั้งเพื่อให้กลับสู่สถานะเดิม

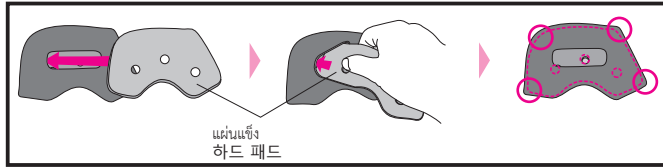

### การทำให้ความกระชับกับส่วนข้างหลวมลง

เมื่อถอดส่วนข้างออกหนึ่งชิ้นเพื่อให้ง่าย จะทำให้ความกระชับกับส่วนข้างของศรีษะหลวมลง พลิกส่วนข้างของขนาดมาตรฐานผ่านช่องว่าง ถอดชิ้นบนของแผ่นด้านในออก หลังจากถอดออกแล้ว ให้พลิกส่วนข้างอีกครั้งเพื่อให้กลับสู่สถานะเดิม

- โปรดทราบว่าสามารถถอดแผ่นด้านในออกได้เช่นเดียวกัน อย่าพยายามถอดส่วนฐานออกอย่างรุนแรง
- สามารถติดตั้งที่ถอดออกได้อีกครั้ง แต่ให้ระวังว่าการยึดอาจเหนียวแน่นน้อยลงเนื่องจากมีฝุ่น ฯลฯ บนพื้นผิวยึด

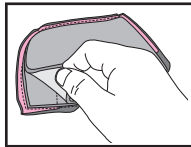

### ขนาดของแผ่นรองสำหรับส่วนข้าง / เซ็นเตอร์패드ไซด์패드ไซด์

	XS	S	M	L	XL	XXL
ชิ้นส่วนเสริม / 옵션	สวมใส่แบบแน่น / 밀착 착용감					
มาตรฐาน / 표준	เพิ่มแผ่นแข็งหรือแผ่นนุ่ม 하드 패드 또는 소프트 패드를 추가					
ชิ้นส่วนเสริม / 옵션	F9			F5		
ชิ้นส่วนเสริม / 옵션	สวมใส่แบบหลวมสบาย / 느슨한 착용감					
	F5*			—		

\* เปลี่ยนเป็น F5 (ชิ้นส่วนเสริม) หรือถอดแผ่น F9 ออกหนึ่งชิ้น  
\* F5(옵션)로 변경하거나 F9에서 패드를 1장 뺏다.

### 센터패드 사이드의 착용감을 강하게 밀착되도록 할 경우

센터패드 사이드는 옵션인 하드 패드를 끼워서 두껍게 만들면 측두부의 착용감을 강하게 밀착되도록 조정할 수 있습니다.

센터패드 사이드의 창구멍으로 하드 패드를 그림과 같이 끼웁니다. 끼울 때는 그림과 같이 하드 패드의 구멍과 센터패드 사이드의 구멍 위치가 맞도록 패드 방향을 확인한 후 끼워 주십시오. 같은 방법으로 좌우 양쪽의 센터패드 사이트에 하드 패드를 끼워 주십시오.

- 끼운 후에는 패드의 네 귀퉁이가 끝까지 끼워졌는지 확인해 주십시오.
- 하드 패드를 끼우기 힘든 경우에는 센터패드 사이드를 창구멍으로 뒤집고 하드 패드를 겹친 후 다시 뒤집어서 원래 상태로 되돌립니다.

### 센터패드 사이드의 착용감을 느슨하게 할 경우

센터패드 사이드의 패드를 떼서 얇게 만들면 측두부의 착용감을 느슨하게 조정할 수 있습니다. 각 헬멧 표준 사이즈의 센터패드 사이드를 창구멍으로 뒤집은 후 안쪽에 부착돼 있는 패드를 그림과 같이 1장 뺏니다. 떼어 낸 후에는 센터패드 사이드를 다시 뒤집어 원래 상태로 되돌립니다.

- 안쪽에 부착돼 있는 패드는 1장만 떼어 낼 수 있습니다. 토대 부분을 무리하게 떼지 않도록 주의해 주십시오.
- 떼어 낸 패드는 다시 붙일 수 있습니다. 단, 접착면에 먼지 등이 묻으면 접착력이 저하될 수 있으므로 주의해 주십시오.

### แผ่นส่วนเสริมสำหรับส่วนคอ

การเปลี่ยนส่วนคอเป็นแผ่นส่วนเสริมจะทำให้แน่นพอดียิ่งขึ้น หากต้องการสั่งซื้อขนาดที่ถูก ต้อง ให้ดูตารางต่อไปนี้

ขั้นตอนการถอดและติดตั้งแผ่นส่วนเสริม เหมือนกับขั้นตอนของส่วนคอกมาตรฐาน

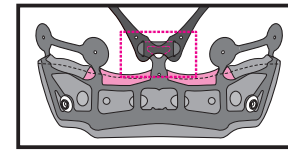

### 센터패드 넥 옵션 패드

센터패드 넥은 옵션 패드로 교체하면 착용감을 강하게 밀착되도록 조정할 수 있습니다. 아래 표를 참조해 올바른 사이즈의 패드를 구매해 주십시오. 옵션 패드의 분리 방법 및 장착 방법은 일반적인 센터패드 넥의 순서와 동일합니다.

### ขนาดของแผ่นรองสำหรับส่วนคอ / เซ็นเตอร์패드 넥패드ไซด์

		XS	S	M	L	XL	XXL
ชิ้นส่วนเสริม / 옵션	สวมใส่แบบแน่น / 밀착 착용감	S13	M13	L13	XL13		
มาตรฐาน / 표준		S9	M9	L9	XL9		

### กลไกการติดตั้งระบบไฮดรอลิก

กลไกนี้รองรับการติดตั้งส่วนของระบบไฮดรอลิกระหว่างขาจับที่ในสนามแข่ง

- ห้ามใช้เพื่อวัตถุประสงค์อื่นนอกจากการติดตั้งส่วนของระบบไฮดรอลิก
- การติดตั้งระบบไฮดรอลิกบนหมวกนิรภัยไม่ต้องการแค่ท่อไฮดรอลิกเสริมเท่านั้น แต่ยังต้องใช้อุปกรณ์เสริมที่วางจำหน่ายตามท้องตลาดด้วย เราขอแนะนำว่าตัว Big Bite ของ CamelBak สำหรับอุปกรณ์ป้องกันปาก

### 수분 보급 시스템 장착 기구

서킷 주행 시 수분 보급용 부품 장착을 지원하는 기구입니다.

- 수분 보급용 부품을 장착하는 목적 이외의 다른 목적으로 이 기구를 사용하지 마십시오.
- 수분 보급 시스템을 장착하려면 옵션인 하이드레이션 튜브와 시판되고 있는 하이드레이션 용품 등이 필요합니다. 특히 마우스 부품은 CamelBak의 "빅 바이트 벨브"를 권장합니다.

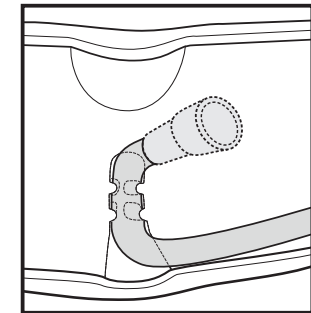
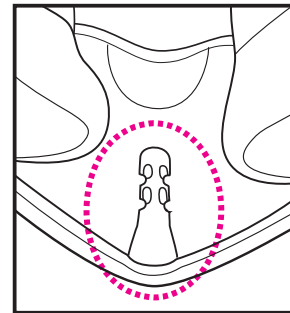

ภาพการติดตั้งส่วนของระบบไฮดรอลิก  
수분 보급용 부품 장착 이미지

## แผ่นชั้นกลาง

- หน้ากาก/กะบัง CWR-F2
- ฟิตติ้งแบบดึงออกได้ CWR-F2R
- แผ่นปรับเปลี่ยนชนิด P (แข็ง)
- แผ่นปรับเปลี่ยนชนิด P (นุ่ม)
- หน้ากากกันลม 6
- Universal Com Holder
- ท่อไฮดรอลิก

## 센터 패드

- CWR-F2 실드
- CWR-F2R 티어오프 필름
- TYPE-P 조정용 패드 하드
- TYPE-P 조정용 패드 소프트
- 에어마스크6
- Universal Com Holder
- 하이드레이션 튜브

Baca Ini Dahulu	71
Sahkan Item yang Dibungkus	72
Perihalan Bahagian	73
Pelindung Pernafasan	74
Menyapu Minyak Silikon	74
Spoiler Udara Bawah	75
Pelindung Dagu	76
Butang Koyak CWR-F2R	76
Pelindung/Visor CWR-F2R	77
Notis Penting tentang Pengendalian Pelindung/Visor	80
Pelekat Pantulan	81
Kepingan Antikabus	82
Menggantikan Bahagian Dalam	83
Menanggalkan Bahagian Dalam	84
Pad Telinga	85
Memasang Bahagian Dalam	86
Lapik Tengah	88
Menanggalkan Setiap Bahagian Lapik Tengah	89
Memasangkan Setiap Bahagian Lapik Tengah	90
Kedudukan Berlumba	91
Notis Penting tentang Pengendalian Bahagian Dalam	92
E.Q.R.S. (Sistem Lepas Cepat Kecemasan)	93

Senarai Alat Ganti	94
Bahagian Pilihan X-Fifteen	95
Mekanisme Pemasangan Sistem Penghidratan	101
Senarai Bahagian Pilihan	101

## Baca Ini Dahulu

**Produk ini ialah sebuah topi keledar motosikal.**

Jangan gunakan topi keledar ini untuk sebarang tujuan selain daripada menunggang motosikal. Jika anda menggunakan topi keledar ini untuk sebarang tujuan lain, ia mungkin tidak memberikan perlindungan yang mencukupi jika berlaku kemalangan.

**Topi keledar tidak boleh melindungi pemakai terhadap semua impak kelajuan tinggi dan kelajuan rendah yang boleh dijangkakan.**

Bagi perlindungan kepala yang maksimum, topi keledar hendaklah dipakai dengan betul dan sistem pengekalan hendaklah diketatkan di bawah dagu. Topi keledar hendaklah membenarkan pandangan persisian secukupnya apabila dipakai di kepala anda. Jika topi keledar anda terlalu besar, ia boleh meluncur pada kepala anda semasa menunggang dan menyebabkan topi keledar anda menghalang penglihatan anda atau tercabut dalam kemalangan yang mengakibatkan kecederaan diri atau kematian. Untuk mempelajari dengan betul cara memakai dan mengetatkan topi keledar anda, lihat buku kecil "Arahan Keselamatan" yang dibekalkan bersama-sama topi keledar anda.

Kandungan dalam buku panduan ini adalah tertakluk pada perubahan tanpa notis.

Ilustrasi dalam buku panduan ini mungkin berbeza daripada produk sebenar.

Hak cipta untuk buku panduan ini adalah milik SHOEI CO., LTD.

Pengeluaran semula atau penyalinan buku panduan ini tanpa kebenaran bertulis adalah dilarang sama sekali.



## Sahkan Item yang Dibungkus

Selepas membuka kotak produk, sila sahkan bahawa semua bahagian dan aksesori disertakan.

1. Topi keledar
2. Kepingan Antikabus
3. Pelindung Pernafasan
4. Pelindung Dagu
5. Spoiler Udara Bawah
6. Beg Topi Keledar
7. Buku Panduan Arahan
8. Arahan Keselamatan
9. Label amaran (tag E-3: untuk produk Malaysia, Filipina dan Thailand)
10. Pelekat Logo SHOEI
11. Minyak Silikon

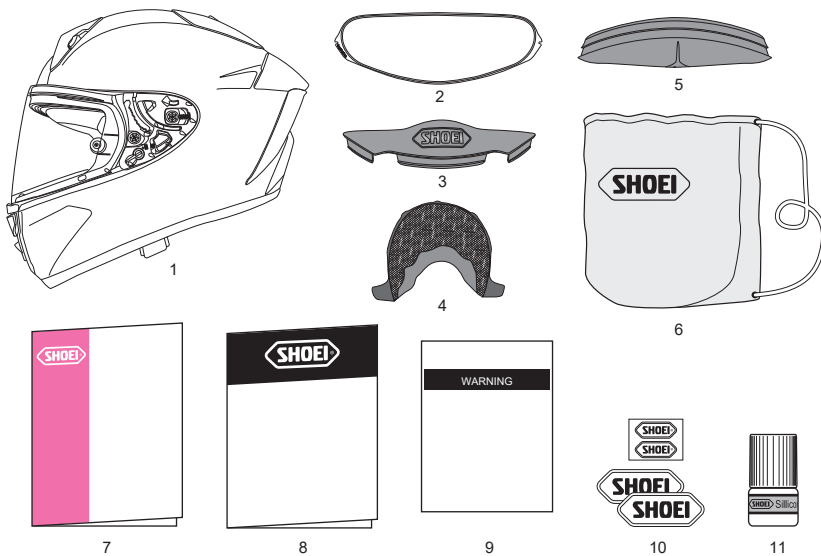

Kami mengesyorkan agar anda menyimpan kotak dan bahan pengkusyenan sekiranya anda perlu menghantar produk atau bahagian untuk dibaik pulih. Jika anda mahu melupuskan bahan ini, sila ikut undang-undang dan peraturan yang betul.

## Perihalhan Bahagian

1. Ambilan Udara Bawah
2. Kunci Pelindung/Visor Lumba
3. Pengudaraan Penyahkabus
4. Pelindung/Visor CWR-F2R
5. Ambilan Udara Atas
6. Kelompok
7. Tuil Kunci Pencetus Pelindung/Visor
8. Pelapik Penyerap Impak
9. Saluran Keluar Udara di Bahagian Atas
10. Penstabil Belakang
11. Pengikat Dagu

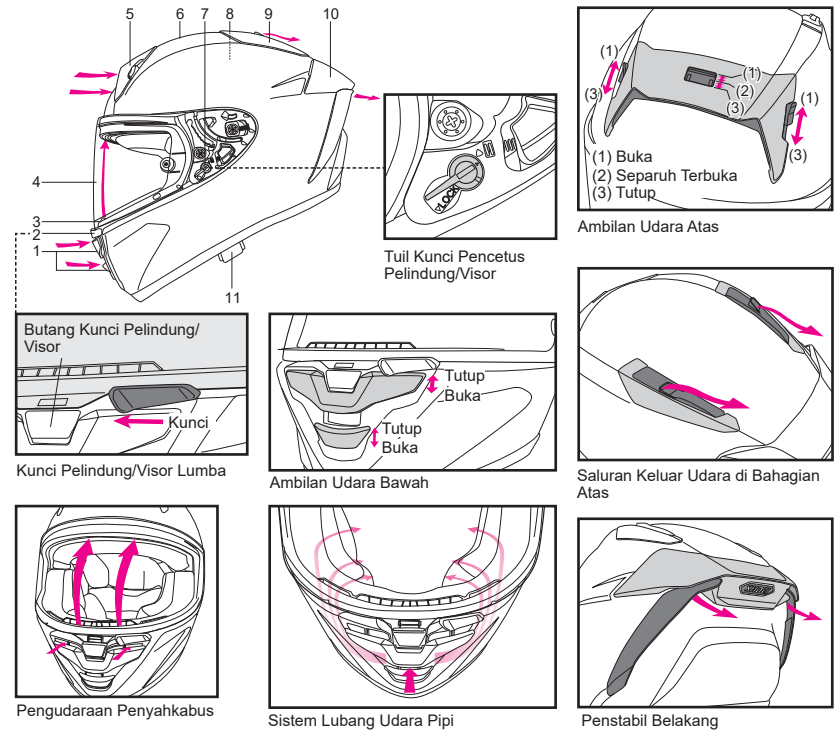

Membuka lubang udara pada topi keledar boleh menyebabkan peningkatan tahap hingar.

## Bahasa Melayu

### Pelindung Pernafasan

Pelindung pernafasan mengurangkan kabus pada pelindung/visor yang disebabkan oleh pernafasan. Untuk memasang pelindung pernafasan, gunakan prosedur berikut.

#### Memasang Pelindung Pernafasan

Masukkan pelindung pernafasan ke dalam ruang seperti yang ditunjukkan dalam lukisan. Selepas memasang pelindung pernafasan, pastikan ia dipasang dengan kukuh.

#### Menanggalkan Pelindung Pernafasan

Tarik pelindung pernafasan dari ruang sambil memegang bahagian bawah pelindung tersebut.

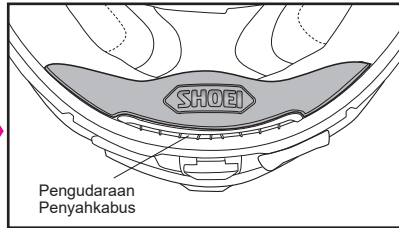
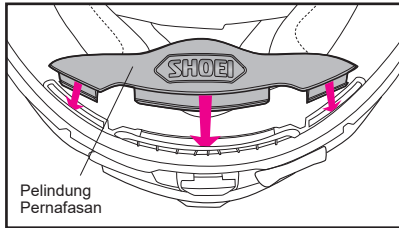

Jangan bawa atau pegang tepi keledar pada pelindung pernafasan. Pelindung pernafasan mungkin tertanggal dan menyebabkan tepi keledar terjatuh.

## Bahasa Melayu

### Menyapu Minyak Silikon

Untuk pengedaran pelindung/visor yang lebih baik, sapukan minyak silikon yang disertakan pada trim getah. Pertama, tanggalkan sebarang kotoran atau debu, kemudian sapu sedikit minyak pada bahagian tertentu seperti dalam lukisan. Sapu sebarang lebihan minyak. Jika minyak silikon meninggalkan kesan pada pelindung/visor, ia mungkin menghalang pandangan anda. Periksa dengan kerap pelinciran agar mencukupi.

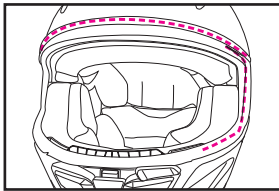

## Bahasa Melayu

### Spoiler Udara Bawah

Spoiler Udara Bawah meningkatkan aliran udara.

#### Memasang Spoiler Udara Bawah

Masukkan Spoiler Udara Bawah ke dalam jurang di antara kelompang dengan pelapik penyerap impak dengan kuat seperti dalam lukisan.

#### Menanggalkan Spoiler Udara Bawah

Mula-mula, tarik keluar plat pada kedua-dua belah spoiler, kemudian bahagian tengah.

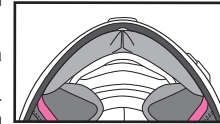
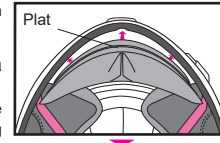

### AMARAN

- Jangan bawa atau pegang tepi keledar pada spoiler udara bawah. Spoiler udara bawah mungkin tertanggal dan menyebabkan tepi keledar terjatuh.
- Jangan letakkan tepi keledar rata untuk jangka masa yang lama sementara spoiler udara bawah masih terpasang. Spoiler udara bawah mungkin berubah bentuk.
- Tidak mustahil untuk memasang spoiler udara bawah bersama-sama pelindung dagu.

## Bahasa Melayu

### Pelindung Daggu

Pelindung daggu mengurangkan pemasukan angin ke kawasan sekitar daggu topi keledar serta hingar angin. Pasang dan tanggalkan pelindung daggu mengikut prosedur berikut.

#### Memasang pelindung daggu

Sejajarkan bahagian tengah plat dengan bahagian tengah hujung depan topi keledar. Masukkan plat ke dalam ruang kosong (a) di antara kelompang dengan pelapik penyerap impak, kemudian masukkan plat pada kedua-dua belah.

#### Menanggalkan pelindung daggu

Angkat dan tarik keluar plat di tengah pelindung daggu terlebih dahulu, kemudian tanggalkan plat pada kedua-dua belah.

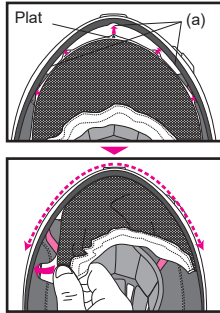

### AMARAN

- Berhati-hati kerana bunyi kereta atau motosikal di sekeliling anda mungkin tidak kedengaran cukup kuat apabila pelindung daggu dilengkapi.
- Jangan bawa atau pegang topi keledar pada pelindung daggu. Pelindung daggu mungkin tertanggal dan menyebabkan topi keledar terjatuh.
- Tidak mustahil untuk memasang pelindung daggu bersama-sama spoiler udara bawah.

## Bahasa Melayu

### Butang Koyak CWR-F2R

Butang koyak CWR-F2R adalah bahagian untuk memasang lapisan koyak CWR-F2R (pilihan) yang digunakan untuk bertumba.

Jika butang koyak CWR-F2R rosak, gantikan butang tersebut.

Apabila menggunakan lapisan koyak CWR-F2R, laraskan butang koyak CWR-F2R sebelum menggunakan lapisan koyak CWR-F2R. Untuk melaraskan butang koyak dan menggunakan lapisan koyak, rujuk buku panduan arahan yang disertakan bersama-sama lapisan koyak CWR-F2R.

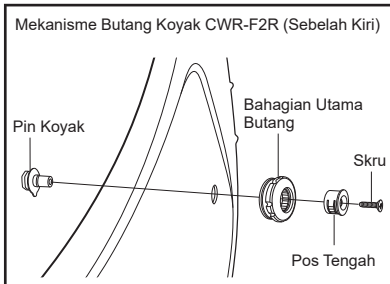

- ⚠ Butang koyak harus diputar melawan arah jam. Jangan putar butang koyak mengikut arah bertentangan (arah jam) anak panah pada bahagian utama butang.

## Bahasa Melayu

### Pelindung/Visor CWR-F2R

- ⚠ Sebelum menggunakan pelindung/visor buat pertama kali selepas pembelian, tanggalkan lapisan pelindung daripada pelindung/visor.

Apabila anda menutup pelindung/visor CWR-F2R sepenuhnya, tab akan masuk dengan cangkuk (Lukisan 1). Luncurkan kunci pelindung/visor lumba ke bahagian tab pelindung/visor seperti yang ditunjukkan dalam Lukisan 2 untuk mengunci pelindung/visor sepenuhnya. Kami mengesyorkan agar pelindung/visor kekal dalam kedudukan ini ketika anda menunggang motosikal.

- ⚠ Membuka/menutup pelindung/visor secara paksa dengan kunci pelindung/visor lumba terpasang boleh merosakkan bahagian kunci. Pastikan anda melepaskan kunci pelindung/visor lumba sebelum membuka/menutup pelindung/visor.

Dengan menunggang pada kelajuan rendah dengan kunci pelindung/visor dilepaskan dan pelindung/visor dibuka sedikit seperti yang ditunjukkan dalam Lukisan 3, udara di dalam topi keledar boleh diedarkan.

### AMARAN

Menunggang pada kelajuan tinggi dengan pelindung/visor dibuka sedikit boleh menyebabkan pelindung/visor terbuka tanpa diduga dan keadaan ini amat berbahaya. Tutup sepenuhnya pelindung/visor dan pasang kunci pelindung/visor lumba.

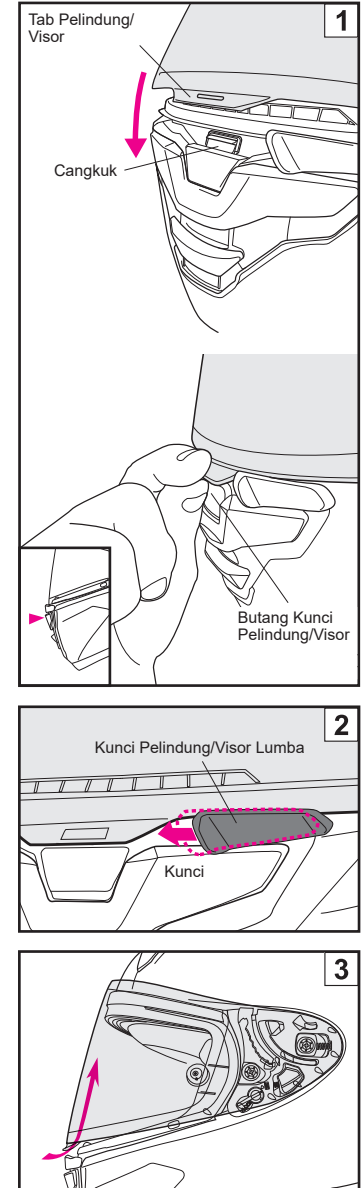



### Kunci Pencetus Pelindung/Visor

Apabila tui kunci pencetus pelindung/visor dikunci, pelindung/visor tidak boleh ditanggalkan dan ini menghalang pelindung/visor daripada terkeluar daripada tapak pelindung/visor (Lukisan 4).

Kami mengesyorkan agar anda menunggang sambil kunci pencetus pelindung/visor terpasang.

### Membuka Pelindung/Visor

Tekan butang kunci pelindung/visor untuk melepaskan kunci dan membuka pelindung/visor (Lukisan 5).

### Menanggalkan Pelindung/Visor

1. Buka sepenuhnya pelindung/visor (Lukisan 6). Lepaskan kunci pencetus pelindung/visor jika ia terpasang (Lukisan 4).
2. Apabila menekan pencetus ke bawah, tarik pelindung/visor ke depan tepi keledar dan pegang pelindung/visor menghadap anda untuk menanggalkan cangkuk A dan B (Lukisan 7). Tanggalkan cangkuk C daripada rel cangkuk mengikut arah anak panah untuk menanggalkan pelindung/visor (Lukisan 8).
3. Tanggalkan pelindung/visor pada bahagian sisi lain dengan cara yang sama.



Memasang/menanggalkan pelindung/visor secara paksa dengan kunci pencetus pelindung/visor terpasang boleh merosakkan bahagian kunci. Pastikan anda melepaskan kunci pencetus pelindung/visor sebelum memasang/menanggalkan pelindung/visor.

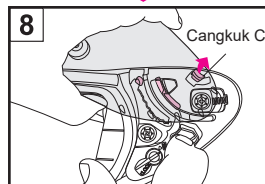
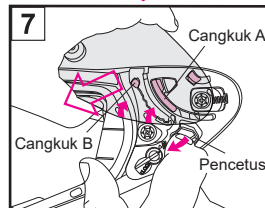
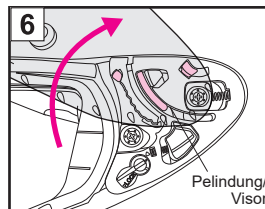
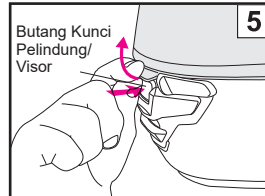
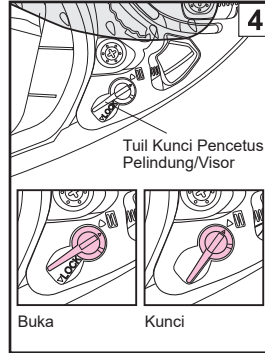

### Memasang Pelindung/Visor

1. Periksa sama ada kunci pencetus pelindung/visor telah dilepaskan (Lukisan 9). Tetapkan pelindung/visor pada kedudukan terbuka sepenuhnya dan masukkan cangkuk C ke dalam rel cangkuk (Lukisan 10).
2. Semasa menarik pelindung/visor ke arah depan tepi keledar, tolak ke bawah kawasan yang ditunjukkan oleh anak panah sehingga ia klik pada tempatnya (Lukisan 11) dan muatkan cangkuk A dan B ke dalam rel cangkuk.
3. Pasangkan pelindung/visor pada bahagian sisi lain dengan cara yang sama.
4. Buka dan tutup pelindung/visor beberapa kali dan pastikan semua cangkuk dipasang dengan ketat pada tapak pelindung/visor (Lukisan 12). Selepas memasang pelindung/visor, kunci tui kunci pencetus pelindung/visor (Lukisan 9).



Memasang/menanggalkan pelindung/visor secara paksa dengan kunci pencetus pelindung/visor terpasang boleh merosakkan bahagian kunci. Pastikan anda melepaskan kunci pencetus pelindung/visor sebelum memasang/menanggalkan pelindung/visor.

### AMARAN

Apabila cangkuk tidak dipasang dengan betul pada tapak pelindung/visor, pelindung/visor mungkin tertinggal semasa menunggang yang boleh menyebabkan kemalangan yang tidak diduga. Selepas memasang pelindung/visor, buka dan tutup beberapa kali dan pastikan cangkuk dipasang dengan ketat pada tapak pelindung/visor. Dengan pelindung/visor tertutup sepenuhnya, pastikan bahawa tab pelindung/visor dipasang dengan cangkuk pelindung/visor (Lukisan 13).

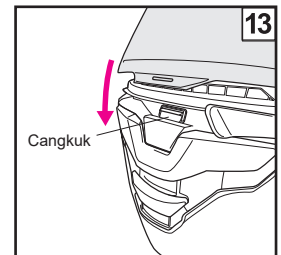
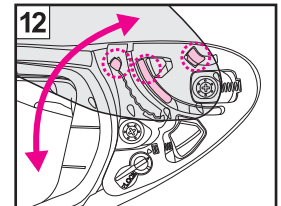
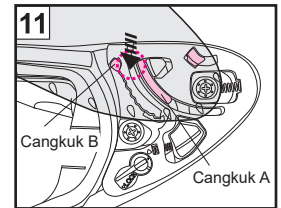
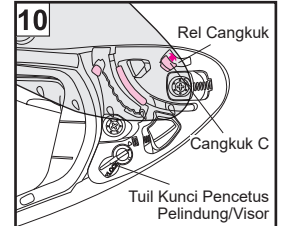
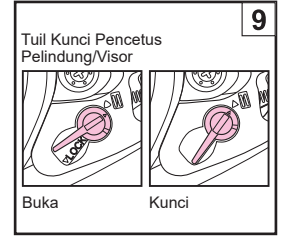

## Notis Penting tentang Pengendalian Pelindung/Visor

- Kotoran dan calar pada pelindung/visor boleh menghalang pandangan anda semasa menunggang dan boleh menjadi sangat berbahaya! Jika pelindung/visor CWR-F2R menjadi kotor atau tercalar, berhenti gunakan pelindung/visor dengan serta-merta. Tanggalkan dan bersihkan atau gantikan pelindung/visor.
- Pelindung/visor hendaklah dibersihkan dengan larutan sabun dan air yang tidak begitu kuat dan neutral. Bilas dengan air bersih, kemudian lap sehingga kering dengan menggunakan kain lembut. **Jangan guna sebarang bahan pencuci berikut: air panas melebihi 40°C; air garam; sebarang bahan pencuci berasid atau beralkali; benzina, pencair, gasolin, atau pelarut organik lain; pencuci kaca; atau sebarang pencuci yang mengandungi pelarut organik.** Jika sebarang pencuci ini digunakan, sifat semula jadi bahan kimia pada pelindung/visor mungkin berubah dan keselamatan mungkin terhalang.
- Jangan tunggang motosikal sambil memakai pelindung/visor yang berkabus. Tindakan ini boleh menghalang pandangan anda dan boleh menjadi sangat berbahaya. Jika pelindung/visor CWR-F2R berkabus, buka ambilan udara bawah dan/atau buka pelindung/visor untuk mengedarkan udara di dalam topi keledar dan mengeluarkan kabus daripada pelindung/visor. Penggunaan kepingan antikabus juga berkesan untuk menghentikan kabus.
- Sentiasa gunakan kepingan antikabus tulen SHOEI untuk CWR-F2R. Untuk pemasangan kepingan antikabus, sila baca arahan yang disertakan bersama-sama.
- Tanggalkan lapisan pelindung sebelum menggunakan pelindung/visor buat pertama kali.
- Jangan letakkan sebarang pelekat atau pita pada medan pandangan pelindung/visor.
- Selepas membersihkan atau menggantikan plat tapak, tutup pelindung/visor dan pastikan ia menyentuh trim getah di sekeliling. Jika terdapat jurang di antara pelindung/visor dengan trim getah, laraskan kedudukan plat tapak dan hilangkan jurang itu, kerana ia mungkin menyebabkan kemasukan angin atau hingar.
- Untuk mengetatkan skru, gunakan pemutar skru kepala Phillips saiz No.2 secara menegak dan putarkan dengan berhati-hati. Jika pemutar skru bersaiz tidak betul atau pemutar skru elektrik digunakan, kepala skru boleh rosak. Gunakan skru tulen yang diperbuat daripada aluminium untuk penggantian. Jika skru terlalu ketat, ia boleh rosak. (Tork disyorkan: 0.8 N-m/Lebih kurang 8 kgf·cm)

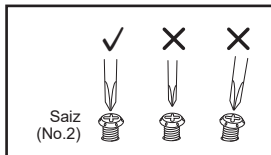

## Pelekat Pantulan

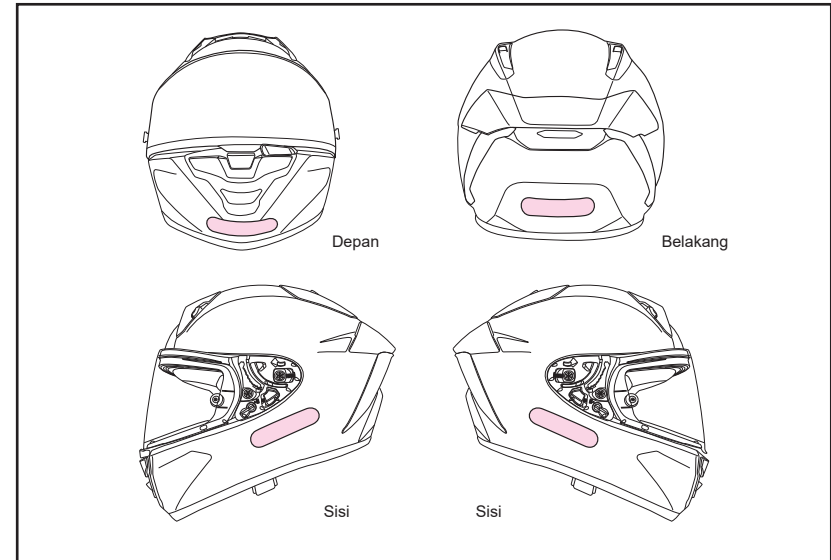

### ⚠ AMARAN

Pelekat pantulan mungkin diperlukan untuk topi keledar bergantung pada negara atau kawasan. Jika menggunakan topi keledar di negara atau kawasan sedemikian, gunakan pelekat pantulan pada kedudukan yang ditunjukkan dalam lukisan. Sebelum menggunakan pelekat, bersihkan topi keledar untuk menanggalkan sebarang minyak atau kotoran daripada permukaan topi keledar.

## Kepingan Antikabus

Sebelum menggunakan kepingan antikabus, baca buku panduan arahan yang didatangkan bersama-sama bahagian tersebut.



- Kegunaan siang hari sahaja. Jangan sekali-kali gunakan kepingan antikabus pada waktu malam atau dalam keadaan kebolehlihatan yang rendah.
- Kepingan antikabus diperbuat daripada bahan yang lebih mudah tercalar berbanding bahagian luar pelindung/visor. Ia hendaklah dikendalikan dengan penuh berhati-hati.
- Tanggalkan lapisan pelindung sebelum menggunakan kepingan antikabus.
- Kepingan antikabus menunjukkan keberkesanan yang tinggi untuk menghentikan kabus dengan menyerap lembapan. Namun begitu, jika topi keledar digunakan secara berterusan dengan lubang udara bawah dalam kedudukan tertutup pada suhu rendah, keadaan kelembapan yang tinggi, kepingan boleh menjadi tepu dengan wap air yang menyebabkan jalur dan kabus muncul. Jika jalur atau kabus muncul, ia boleh menghalang pandangan anda dan boleh menjadi sangat berbahaya! Dalam hal ini, bukaambilan udara bawah dan/atau buka pelindung/visor untuk menyedarkan udara di dalam topi keledar bagi menghilangkan jalur dan kabus daripada topi keledar.
- Beli kanta PINLOCK® EVO DKS304 untuk pelindung/visor CWR-F2R untuk penggantian kepingan antikabus.

\* PINLOCK® adalah tanda dagang berdaftar PINLOCK SYSTEMS B.V.

## Menggantikan Bahagian Dalam

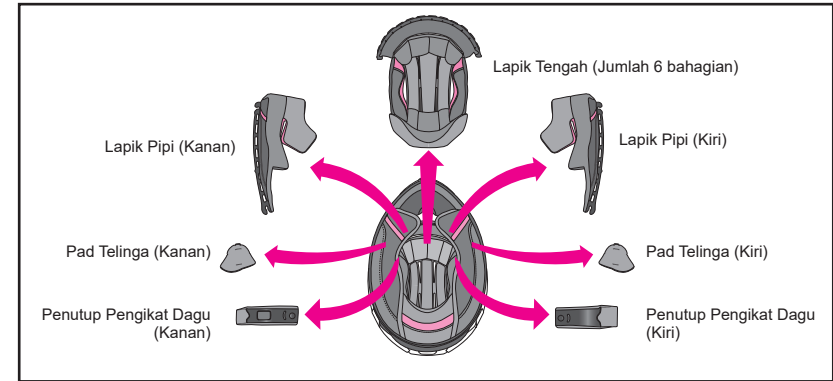

Lapik tengah, lapik pipi (kanan dan kiri), penutup pengikat dagu (kanan dan kiri) dan pad telinga (kanan dan kiri) boleh ditanggalkan untuk dicuci. Anda juga boleh melaraskan kesesuaian topi keledar anda dengan menggantikan dengan lapik pilihan. Rujuk nama dan lukisan bahagian dalam dan pasang dan tanggalkan bahagian tersebut dengan betul. Pastikan anda sentiasa memasang lapik tengah, lapik pipi dan penutup pengikat dagu sebelum menggunakan topi keledar.

Jika perlu, guna jadual berikut untuk memesan saiz yang betul untuk menggantikan bahagian dalam.

### Saiz lapik

Saiz Topi Keledar		XS	S	M	L	XL	XXL
Lapik Tengah	Standard		S	M	L	XL	XXL
				—			43
Lapik Pipi	Pilihan (Ketat)			43			39
				39			35
	Standard			35			31
	Pilihan (Longgar)			31			—

- Lapik pipi yang sama boleh digunakan dengan semua saiz topi keledar. Contohnya untuk topi keledar bersaiz M, pilih lapik pipi bersaiz 31 jika anda mahu lebih longgar dan saiz 39 untuk lebih ketat (kedua-duanya adalah bahagian pilihan).
- Lapik tengah berbeza-beza bergantung pada saiz topi keledar kecuali untuk saiz tertentu. Sebelum membeli lapik tengah, semak saiz topi keledar anda.
- Nama model dan spesifikasi berbeza-beza bergantung pada negara atau kawasan.

## Menanggalkan Bahagian Dalam

### 1. Mengeluarkan Lapik Pipi

Tanggalkan pelindung dagu terlebih dahulu jika ia dipasang.

Longgarkan tiga klip untuk menanggalkan lapik pipi daripada tapak lapik pipi (Lukisan 1), kemudian tarik keluar plat (a) daripada pendakap lapik pipi depan (A) (Lukisan 2). Seterusnya, tarik keluar plat (b) daripada pendakap lapik pipi belakang (B) (Lukisan 3). Apabila menarik keluar plat (b), lakukan dengan berhati-hati tanpa memaksa. Pastikan anda menarik plat (a) terlebih dahulu. Jika anda menarik plat (b) terus ke atas dan menarik keluar semasa plat (a) masih dimasukkan, plat tersebut mungkin rosak.

### ⚠️ AMARAN

Semasa menanggalkan topi keledar seperti biasa, jangan tarik tab kecemasan sehingga tercabut lapik pipi.

### 2. Menanggalkan Pad Telinga

Longgarkan 4 pendakap pada plat daripada tapak lapik pipi (Lukisan 4). Tanggalkan pad telinga. Tanggalkan pad telinga lain dengan cara yang sama.

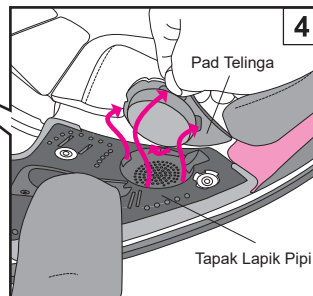
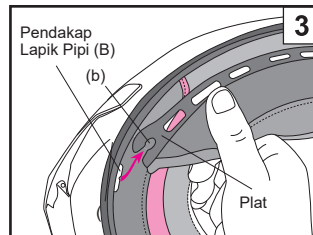
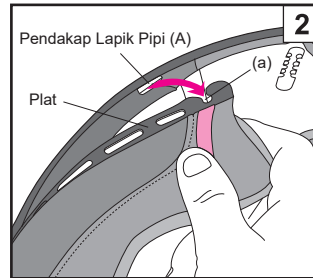
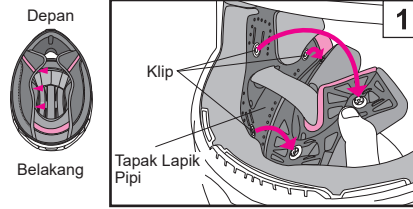

### 3. Menanggalkan Lapik Tengah

Tanggalkan lapik tengah dengan mencabut klip pada 2 titik di bahagian belakang topi keledar terlebih dahulu (Lukisan 5). Tarik bahagian depan lapik tengah daripada plat pemegang seperti dalam Lukisan 6.

### 4. Menanggalkan Penutup Pengikat Daggu

Tanggalkan lapik pipi, kemudian longgarkan klip penutup pengikat daggu. Tanggalkan penutup daripada pengikat daggu (Lukisan 7). Tanggalkan penutup pengikat daggu lain dengan cara yang sama.

## Pad Telinga

Pad telinga direka untuk mengurangkan hingar udara. Pad telinga boleh ditanggalkan. Untuk menanggalkan atau memasang pad telinga, rujuk bahagian "Menanggalkan Bahagian Dalam" dan "Memasang Bahagian Dalam".



Berhati-hati kerana bunyi kereta atau motosikal di sekeliling anda mungkin tidak kedengaran cukup kuat apabila pad telinga dilengkap.

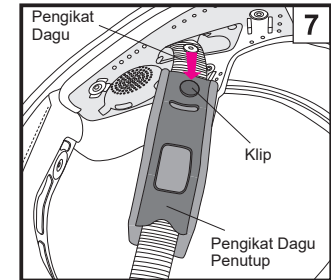
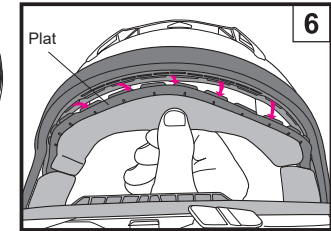
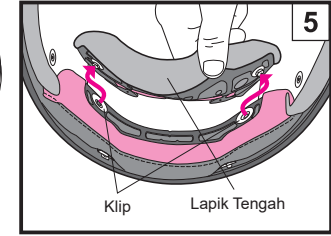

## Memasang Bahagian Dalam

## 1. Memasang Penutup Pengikat Daggu

Penutup pengikat daggu mempunyai bentuk berbeza pada sebelah kiri dan kanan topi keledar. Lalukan pengikat daggu melalui penutup pengikat daggu dan klip antara satu sama lain sehingga anda mendengar bunyi klik (Lukisan 8).

## 2. Memasang Lapik Tengah

Luncurkan dan masukkan plat depan ke dalam jurang pendakap (Lukisan 11) dari satu sisi (Lukisan 9, 10) ke sisi yang lain. Klipkan kedua-dua klip ke tempat di belakang lapik tengah seperti dalam Lukisan 12.

## 3. Memasang Pad Telinga

Periksa sisi kanan dan kiri pad telinga dan letakkan mengikut garis putus-putus lukisan 13. Kemudian, laraskan 4 pendakap pada potongan tapak lapik pipi dan tekan pad. Pasang pad telinga pada bahagian sisi yang bertentangan dengan cara yang sama.

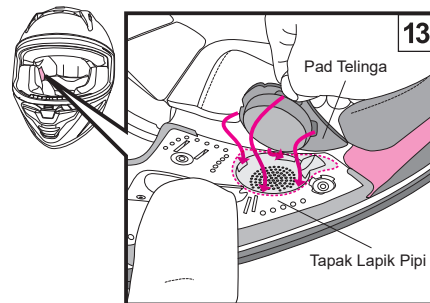
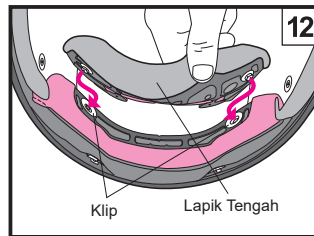
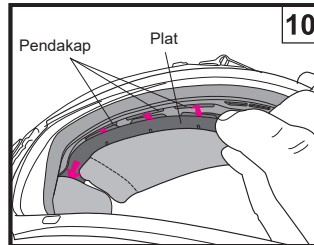
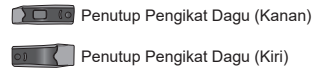
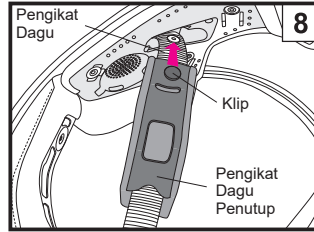

## 4. Memasang Lapik Pipi

Pastikan klip (c) dan (d) berada dalam kedudukan standard atau kedudukan berlumba dan klip (e) berada dalam kedudukan yang ditunjukkan dalam Lukisan 14 sebelum melengkapkan lapik pipi ke topi keledar.

Kenal pasti lapik sebelah kanan dan lapik sebelah kiri. Masukkan alur (f) bahagian belakang plat ke dalam tombol pendakap lapik pipi (F) seperti dalam Lukisan 15. Kemudian, gerakkan ke depan dan masukkan alur (g) plat pendakap lapik pipi (G) seperti dalam Lukisan 16. Pastikan anda memasukkan plat jauh ke dalam. Selepas plat dimasukkan, hulur pengikat daggu melalui bahagian berlubang pada lapik pipi (Lukisan 17). Ketatkan klip dalam urutan (1) hingga (3) dengan menekan kepala klip dengan kuat dari bahagian lapik sehingga ia klik di tempatnya. Akhir sekali, tekan penjuru (h) lapik seperti yang ditunjukkan dalam Lukisan 18 dan pasangkan plat lapik pipi dengan ketat ke dalam tombol tapak lapik pipi. Pasang lapik pipi lain dengan cara yang sama.

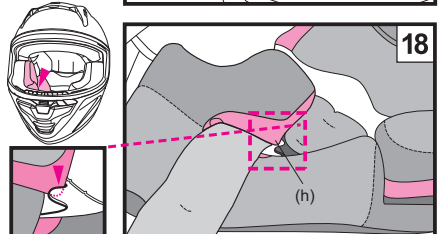
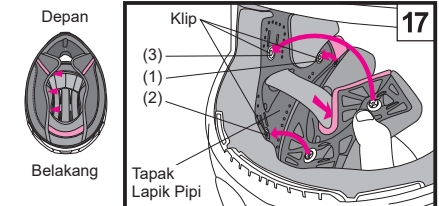
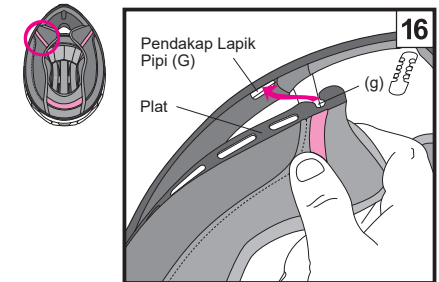
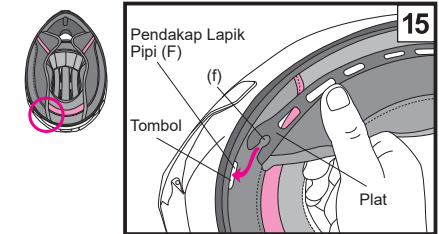
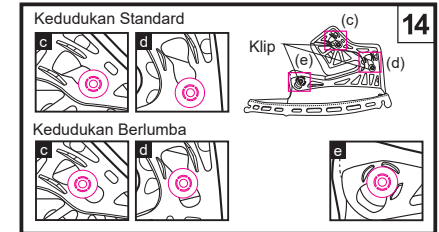

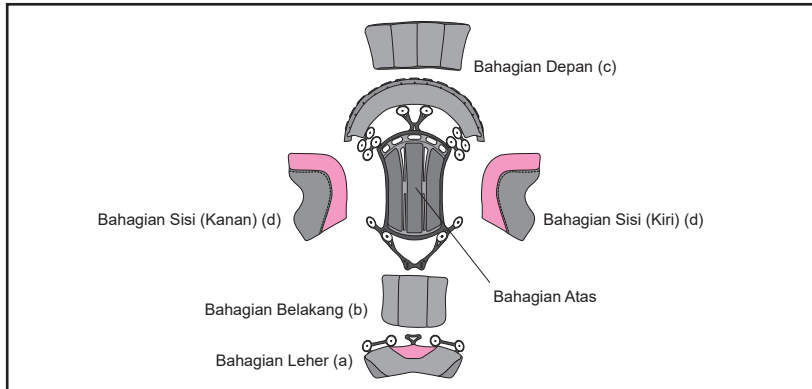

Lapik tengah terdiri daripada enam bahagian termasuk bahagian atas, leher (a), belakang (b), depan (c) dan sisi (d, setiap satu di kiri dan kanan).

Menukar ketebalan setiap bahagian membolehkan kesesuaian dilaraskan.

- Dua jenis lapik pilihan tersedia untuk menjadikan kesesuaian lapik tengah lebih ketat: lapik leher dan lapik untuk pelarasan pemasangan.

### AMARAN

- Menukar ketebalan bahagian adalah untuk melaraskan kesesuaian, tetapi bukan untuk melaraskan saiz topi keledar. Sebelum membeli topi keledar, semak saiz yang betul.
- Semak saiz lapik pilihan yang betul untuk pelarasan pemasangan lapik tengah mengikut saiz topi keledar sebelum membeli topi keledar.

## Menanggalkan Setiap Bahagian Lapik Tengah

Apabila menanggalkan bahagian lapik tengah, tanggalkan setiap bahagian daripada bahagian atas mengikut urutan berikut: sisi (d), depan (c), belakang (b) dan leher (a).



Apabila menanggalkan setiap bahagian daripada lapik tengah, pastikan anda melakukan dengan berhati-hati untuk mengelakkan kerosakan pada pengikat Velcro.

### 1. Menanggalkan Bahagian Sisi

Tanggalkan bahagian sisi daripada pengikat bahagian atas dan leher lapik tengah (Lukisan 1).

### 2. Menanggalkan Bahagian Depan

Tanggalkan bahagian depan daripada pengikat bahagian atas lapik tengah (Lukisan 2).

### 3. Menanggalkan Bahagian Belakang

Tanggalkan bahagian belakang daripada pengikat bahagian atas dan leher lapik tengah (Lukisan 3).

### 4. Menanggalkan Bahagian Leher

Tanggalkan plat bahagian leher daripada bahagian atas lapik tengah. (Lukisan 4)

- Semasa menanggalkan, jangan paksa untuk membengkokkan kawasan plastik.

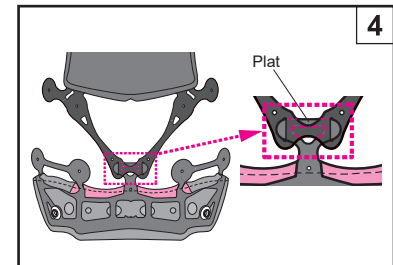
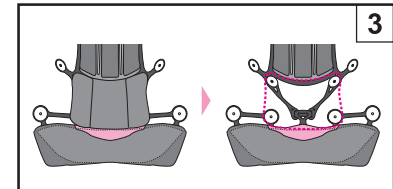
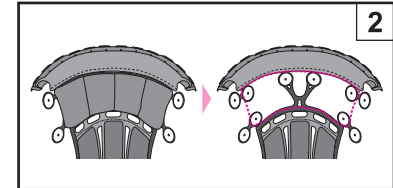
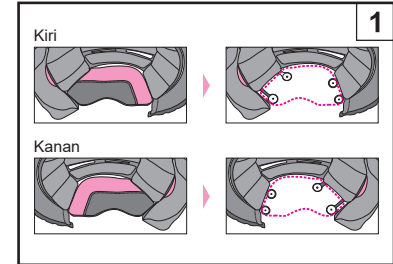

## Memasang Setiap Bahagian Lapik Tengah

Apabila memasang bahagian lapik tengah, pasanglah setiap bahagian pada bahagian atas mengikut urutan berikut: leher (a), belakang (b), depan (c) dan sisi (d). Bagi bahagian selain bahagian atas dan leher, kedudukan ini boleh dilaraskan dengan lapik tengah masih terpasang di dalam topi keledar.

### 1. Memasang Bahagian Leher

Sesuaikan plat bahagian leher daripada bahagian atas. (Lukisan 5)

- Dalam langkah ini, jangan paksa untuk membengkokkan kawasan plastik.

### 2. Memasang Bahagian Belakang

Periksa bahagian atas dan bawah bahagian belakang. Pasangkan bahagian pada pengikat bahagian atas dan leher dalam bingkai putus-putus (Lukisan 6).

### 3. Memasang Bahagian Depan

Periksa bahagian atas dan bawah bahagian depan. Pasangkan bahagian pada pengikat bahagian atas dalam bingkai putus-putus (Lukisan 7).

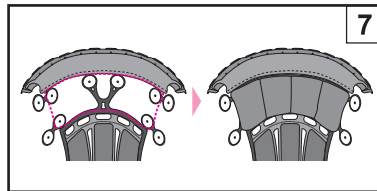
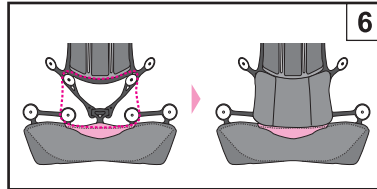
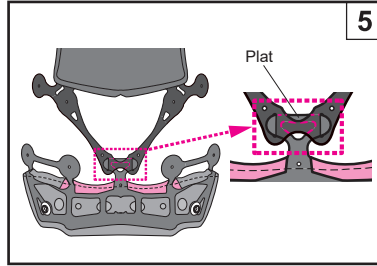

## 4. Memasang Bahagian Sisi

Untuk memasang bahagian sisi, bahagian leher, belakang dan depan perlu dipasang terlebih dahulu.

Periksa bahagian kiri dan kanan bahagian sisi. Pasangkan bahagian tersebut pada pengikat dalam bingkai putus-putus (Lukisan 8).

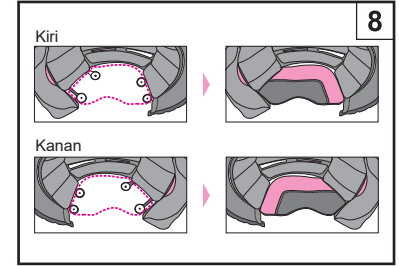

## Kedudukan Berlumba

Apabila kedudukan klip (a) dan (b) pada bahagian belakang lapik pipi ditukar daripada kedudukan standard kepada kedudukan berlumba, sudut topi keledar ditukar apabila menunggang dalam kedudukan condong ke hadapan supaya medan atas penglihatan dapat ditingkatkan.

- Laraskan juga klip (a) dan (b) pada kedudukan yang sama pada bahagian sisi lain.
- Jangan alihkan klip (c) daripada kedudukan yang ditunjukkan dalam lukisan.

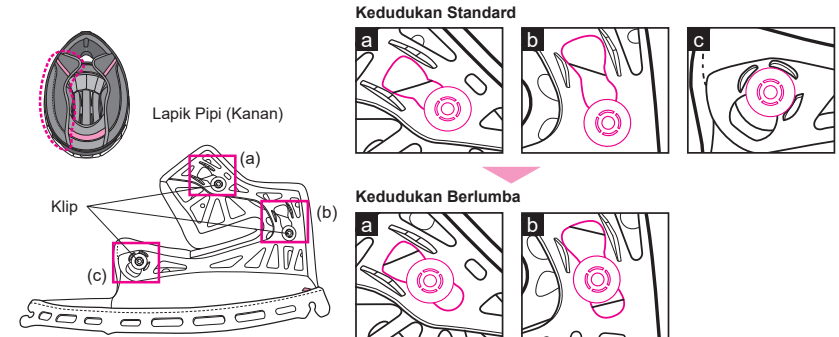

## Notis Penting tentang Pengendalian Bahagian Dalam

- Apabila mengetatkan atau melonggarkan klip, anda hendaklah memegang dekat dengan klip dan melakukan dengan berhati-hati. Ketatkan klip dengan kuat sehingga ia klik pada tempatnya.
- Anda boleh membersihkan bahagian dalam dengan menggunakan tangan atau menggunakan mesin basuh selepas memasukkan bahagian tersebut ke dalam jaring dobi. Lakukan dengan berhati-hati ketika mencuci. Gunakan air suhu bilik atau air suam dan bahan pencuci neutral. Perah bahagian itu dengan tuala kering secara perlahan-lahan dan keringkan di tempat teduh. Untuk mencegah kerosakan pada kawasan plastik bahagian dalam, jangan perah dengan kuat dan jangan lipat atau bengkokkan kawasan plastik. Berhati-hati jika anda menggunakan mesin basuh. Jangan keringkan bahagian dalam dengan pengering pakaian, pengering rambut atau sebarang jenis pengering mekanikal yang lain kerana haba boleh merosakkan bahan. Pelapik penyerap impak (bahagian busa polistirena) hendaklah dibasahkan dengan kain lembut yang dicelup di dalam larutan sabun dan air yang tidak berapa kuat, kemudian lap. Berikan masa untuk pelapik penyerap impak mengering di tempat teduh. Jangan keringkan pelapik penyerap impak di bawah sinaran matahari atau menggunakan sebarang jenis pengering mekanikal, kerana pelapik penyerap impak sangat sensitif terhadap haba. Jika pelapik penyerap impak terdedah kepada haba yang tinggi, hubungi pengedar atau SHOEl secara terus untuk mendapatkan penilaian keselamatan. Untuk mencegah kerosakan, **jangan guna sebarang bahan pencuci berikut: air panas melebihi 40°C; air garam; sebarang bahan pencuci berasid atau beralkali; benzina, pencair, gasolin, atau pelarut organik lain; pencuci kaca; atau sebarang pencuci yang mengandungi pelarut organik.**
- Lapik tengah terdiri daripada enam bahagian. Apabila membersihkan lapik tengah, basuh dengan semua bahagian yang dipasang. Jika lapik tengah dibersihkan dengan mana-mana bahagian ditanggalkan, pengikat mungkin rosak.

## E.Q.R.S. (Sistem Lepas Cepat Kecemasan)

E.Q.R.S. (Sistem Lepas Cepat Kecemasan) adalah mekanisme untuk kakitangan kecemasan untuk mengeluarkan lapik pipi.

Untuk menanggalkan lapik pipi dalam keadaan kecemasan, potong atau buka pengikat dagu terlebih dahulu. Sambil memegang topi keledar dengan kuat supaya kepala penunggang tidak bergerak, ambil jalur kecemasan (Lukisan 1) dan tarik ke arah yang ditunjukkan dalam Lukisan 2. (Jika pelindung dagu dilengkapi, ia mesti ditanggalkan sebelum menggunakan jalur kecemasan.)

Menarik jalur kecemasan akan melepaskan klip dan membolehkan lapik pipi dikeluarkan melalui bahagian bawah topi keledar semasa ia masih berada pada kepala penunggang. Ulangi prosedur yang sama untuk menanggalkan bahagian lain.

Pastikan anda memegang topi keledar dengan kuat dan beri perhatian sepenuhnya untuk tidak menggerakkan kepala penunggang semasa mengeluarkan lapik pipi.

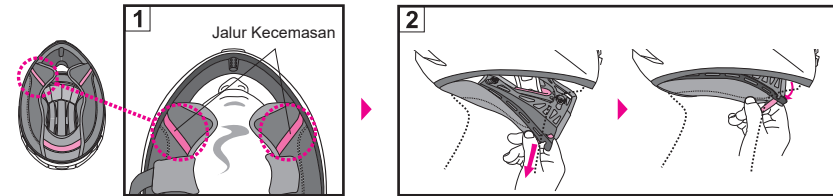

- Pastikan anda memegang topi keledar dengan kuat menggunakan tangan anda apabila mengeluarkan lapik pipi.
- Gunakan lapik pipi SHOEl yang asli sahaja dan jangan gunakan bahagian bukan SHOEl.
- Jika pelindung dagu dan/atau spoiler udara bawah dipasang pada topi keledar, tanggalkan pelindung dagu sebelum mengendalikan jalur kecemasan.

### AMARAN

- Jangan sekali-kali tarik jalur kecemasan semasa menunggang.
- Jangan gunakan Sistem Lepas Cepat Kecemasan apabila mengeluarkan lapik pipi untuk penyelenggaraan.
- Jangan sekali-kali menanggalkan pelekat ini daripada topi keledar.

EMERGENCY USE ONLY  
PULL RED TAB AND REMOVE CHEEK PAD



## AMARAN

- Sebelum penggunaan, pastikan cangkuk pelindung/visor dipasang dengan ketat.
- Pastikan anda sentiasa memasang lapik tengah, lapik pipi dan penutup pengikat dagu sebelum menggunakan topi keledar.
- Apabila membersihkan dan menjaga topi keledar dan pelindung/visor, **jangan guna mana-mana bahan pencuci berikut: air panas melebihi 40°C; air garam; sebarang bahan pencuci berasid atau beralkali; benzina, pencair, gasolin, atau pelarut organik lain; pencuci kaca; atau sebarang pencuci yang mengandungi pelarut organik.** Jika mana-mana pencuci ini digunakan, sifat semula jadi bahan kimia pada topi keledar mungkin berubah dan keselamatan mungkin terhalang.
- Jika serangga terperangkap pada topi keledar semasa tunggangan dan tertinggal di situ, permukaan topi keledar mungkin terhakis. Ia hendaklah dibuang dengan segera.
- Pastikan anda menggunakan alat ganti tulen SHOEI apabila menggantikan pelindung/visor luar atau bahagian dalam.

## Senarai Alat Ganti

Ini ialah alat ganti yang tersedia untuk dibaiki atau diganti.

Untuk menggantikan bahagian, baca buku panduan arahan yang didatangkan bersama-sama bahagian tersebut.

- Pelindung/Visor CWR-F2R
- Plat Tapak Pelindung/Visor CWR-F2R (Kanan dan Kiri)
- Skru Q.R.S.A.
- Plat Tapak dan Set Skru Pelindung/Visor CWR-F2R
- Kanta PINLOCK® EVO DKS304
- Butang Koyak CWR-F2R
- Ambilan Udara Atas
- Saluran Keluar Udara di Bahagian Atas
- Lapik Tengah JENIS P
- Bahagian Depan JENIS P
- Bahagian Belakang JENIS P
- Bahagian Sisi JENIS P (Kanan dan Kiri)
- Bahagian Leher JENIS P
- Lapik Pipi JENIS P (Kanan dan Kiri)
- Penutup Pengikat Daggu X-Fifteen
- Pad Telinga D
- Pelindung Pemasangan J
- Pelindung dagu D
- Spoiler Udara Bawah

## Bahagian Pilihan X-Fifteen

### Lapik untuk Pelarasan Pemasangan (Pilihan)

Dengan menambahkan lapik pilihan untuk pelarasan pemasangan pada setiap bahagian lapik tengah, anda boleh menukar kesesuaian.

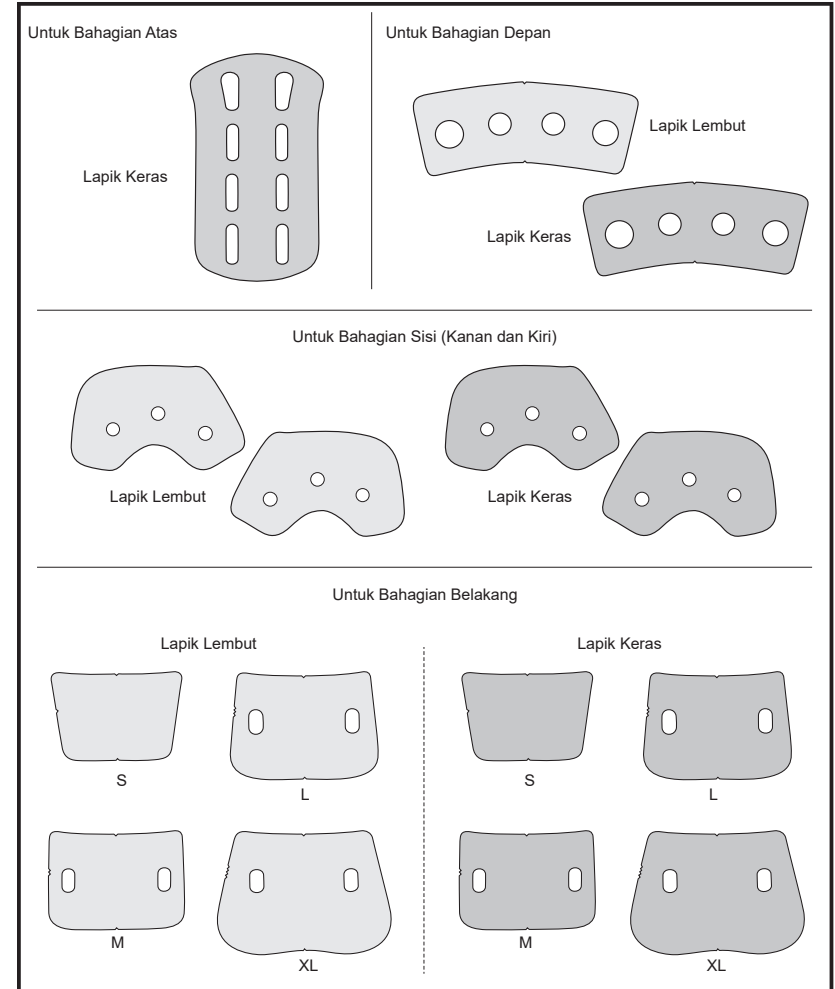

### Ketatkan Kesesuaian Bahagian Atas

Apabila lapik keras pilihan dimasukkan ke bahagian atas untuk menebalkan bahagian, kesesuaian untuk bahagian atas kepala dapat diketatkan.

Masukkan lapik keras melalui bukaan di bahagian atas seperti yang ditunjukkan dalam lukisan.

- Selepas memasukkan lapik, pastikan lapik dipasang dengan betul di empat penjuru.

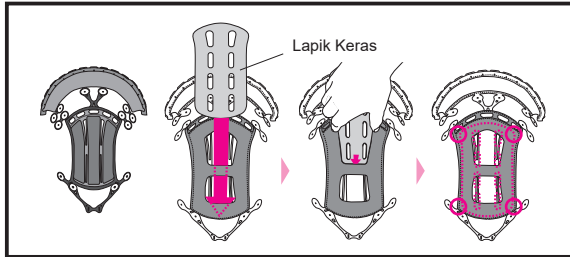

### Saiz lapik bahagian atas

Pilihan	Ketat ↑	XS	S	M	L	XL	XXL
Standard			Lapik Keras				
		F9					

### Ketatkan Sedikit Kesesuaian Bahagian Belakang

Apabila lapik lembut pilihan dipasang pada bahagian belakang untuk menebalkan bahagian, kesesuaian untuk bahagian belakang kepala dapat diketatkan sedikit.

Pusingkan bahagian belakang melalui bukaan seperti yang ditunjukkan dengan (a) dalam lukisan. Tanggalkan lapisan pelindung daripada lapik lembut. Pastikan bahagian atas dan bawah lapik lembut, kemudian pasangkan lapik lembut pada bahagian belakang. Selepas pemasangan, pusingkan bahagian belakang ke depan untuk kembali ke keadaan asal bahagian.

- Reka bentuk lapik lembut berbeza-beza bergantung pada saiz topi keledar. Pastikan anda menggunakan lapik lembut yang betul untuk saiz topi keledar.

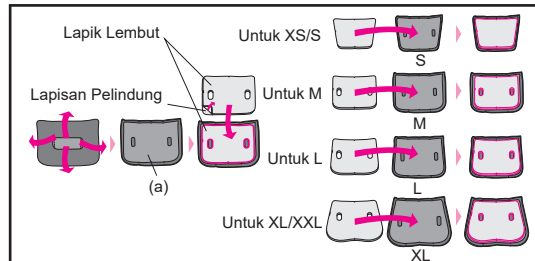

### Ketatkan Kesesuaian Bahagian Belakang

Apabila lapik keras pilihan dimasukkan ke bahagian belakang untuk menebalkan bahagian, kesesuaian untuk bahagian belakang kepala dapat diketatkan.

Setelah memastikan bahagian atas dan bawah lapik keras, masukkan lapik keras melalui bukaan di bahagian belakang seperti yang ditunjukkan dalam lukisan.

- Selepas memasukkan lapik, pastikan lapik dipasang dengan betul di empat penjuru.
- Apabila sukar untuk memasukkan lapik keras, pusingkan bahagian belakang melalui bukaan, letakkan lapik keras di atas bahagian belakang, kemudian pusingkan bahagian belakang sekali lagi untuk kembali ke keadaan asal bahagian.
- Reka bentuk lapik keras berbeza-beza bergantung pada saiz topi keledar. Pastikan anda menggunakan lapik keras yang betul untuk saiz topi keledar.

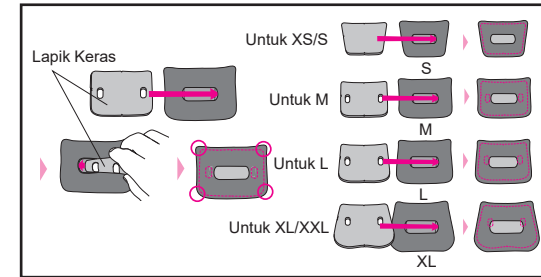

### Longgarkan Kesesuaian Bahagian Belakang

Apabila lapisan bahagian belakang ditanggalkan untuk menjadikan bahagian belakang lebih nipis, kesesuaian untuk bahagian belakang kepala dapat dilonggarkan.

Pusingkan bahagian belakang saiz standard melalui bukaan. Tanggalkan lapisan atas lapik di dalam. Selepas menanggalkan, pusingkan bahagian belakang sekali lagi untuk kembali ke keadaan asal bahagian.

- Ambil perhatian bahawa hanya satu lapisan lapik di dalam boleh ditanggalkan. Jangan cuba tanggalkan bahagian asas secara paksa.
- Lapisan yang ditanggalkan boleh dipasang semula, namun begitu anda perlu tahu bahawa lekatan mungkin lemah disebabkan oleh habuk, dsb. pada permukaan pelekat.

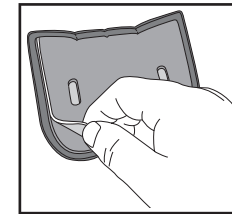

### Saiz lapik bahagian belakang

		XS	S	M	L	XL	XXL
Pilihan	Ketat ⇕ Longgar	Tambah lapik keras atau lapik lembut saiz XS atau S.		Tambah lapik keras atau lapik lembut saiz M.		Tambah lapik keras atau lapik lembut saiz L.	
Standard		S9		M9		L9	
Pilihan		S5*		M5*		L5*	
						XL9	
						XL5	

\* Tukar kepada S5/M5/L5/XL5 (pilihan) atau tanggalkan satu lapisan daripada lapik S9/M9/L9/XL9.

### Ketatkan Sedikit Kesesuaian Bahagian Depan

Apabila lapik lembut pilihan dipasang pada bahagian depan untuk menebalkan bahagian, kesesuaian untuk bahagian depan kepala dapat diketatkan sedikit.

Pusingkan bahagian depan melalui bukaan seperti yang ditunjukkan oleh (b) dalam lukisan. Tanggalkan lapisan pelindung daripada lapik lembut, kemudian pasang lapik lembut pada bahagian depan. Selepas pemasangan, pusingkan bahagian depan sekali lagi untuk kembali ke keadaan asal bahagian.

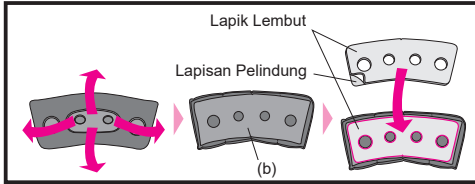

### Ketatkan Kesesuaian Bahagian Depan

Apabila lapik keras pilihan dimasukkan ke bahagian depan untuk menebalkan bahagian, kesesuaian untuk bahagian depan kepala dapat diketatkan.

Masukkan lapik keras melalui bukaan di bahagian depan seperti yang ditunjukkan dalam lukisan.

- Selepas memasukkan lapik, pastikan lapik dipasang dengan betul di empat penjuru.
- Apabila sukar untuk memasukkan lapik keras, pusingkan bahagian depan melalui bukaan, letakkan lapik keras di atas bahagian depan, kemudian pusingkan bahagian depan sekali lagi untuk kembali ke keadaan asal bahagian.

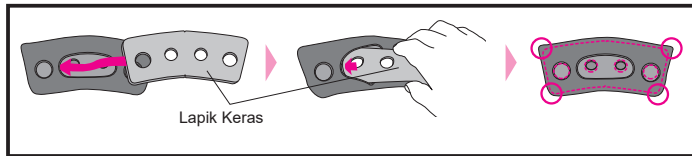

### Longgarkan Kesesuaian Bahagian Depan

Apabila lapisan bahagian depan ditanggalkan untuk menjadikan bahagian depan lebih nipis, kesesuaian untuk bahagian depan kepala dapat dilonggarkan.

Pusingkan bahagian depan saiz standard melalui bukaan. Tanggalkan lapisan atas lapik di dalam. Selepas menanggalkan, pusingkan bahagian depan sekali lagi untuk kembali ke keadaan asal bahagian.

- Ambil perhatian bahawa hanya satu lapisan lapik di dalam boleh ditanggalkan. Jangan cuba tanggalkan bahagian asas secara paksa.
- Lapisan yang ditanggalkan boleh dipasang semula, namun begitu anda perlu tahu bahawa lekatan mungkin lemah disebabkan oleh habuk, dsb. pada permukaan pelekat.

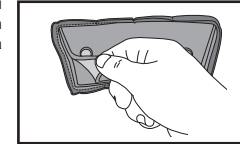

### Saiz lapik bahagian depan

		XS	S	M	L	XL	XXL
Pilihan	Ketat ↕ Longgar	Tambah lapik keras atau lapik lembut.					
Standard		F9					F5
Pilihan		F5*					—

\* Tukar kepada F5 (pilihan) atau tanggalkan satu lapisan daripada lapik F9.

### Ketatkan Sedikit Kesesuaian Bahagian Sisi

Apabila lapik lembut pilihan dipasang pada bahagian sisi untuk menebalkan bahagian, kesesuaian untuk bahagian sisi kepala dapat diketatkan sedikit.

Pusingkan kedua-dua bahagian sisi melalui bukaan seperti yang ditunjukkan oleh (c) dalam lukisan. Tanggalkan lapisan pelindung daripada lapik lembut. Periksa arah lapik supaya lubang pada lapik lembut sejajar dengan lubang di bahagian sisi seperti yang ditunjukkan dalam lukisan, kemudian pasang lapik lembut pada bahagian sisi. Selepas pemasangan, pusingkan bahagian sisi sekali lagi untuk kembali ke keadaan asal bahagian. Pasang lapik lembut pada bahagian sisi lain dengan cara yang sama.

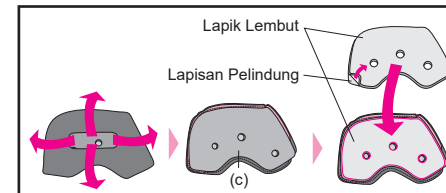

### Ketatkan Kesesuaian Bahagian Sisi

Apabila lapik keras pilihan dimasukkan ke bahagian sisi untuk menebalkan bahagian, kesesuaian untuk bahagian sisi kepala dapat diketatkan.

Masukkan lapik keras melalui bukaan di kedua-dua bahagian sisi seperti yang ditunjukkan dalam lukisan. Sebelum memasukkan lapik keras, pastikan anda mengesahkan arah lapik supaya lubang pada lapik keras sejajar dengan lubang di bahagian sisi.

Pasang lapik keras pada bahagian sisi lain dengan cara yang sama.

- Selepas memasukkan lapik, pastikan lapik dipasang dengan betul di empat penjuru.
- Apabila sukar untuk memasukkan lapik keras, pusingkan bahagian sisi melalui bukaan, letakkan lapik keras di atas bahagian sisi, kemudian pusingkan bahagian sisi sekali lagi untuk kembali ke keadaan asal bahagian.

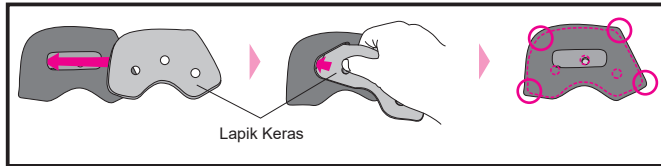

### Longgarkan Kesesuaian Bahagian Sisi

Apabila lapisan bahagian sisi ditanggalkan untuk menjadikan bahagian sisi lebih nipis, kesesuaian untuk bahagian sisi kepala dapat dilonggarkan.

Pusingkan bahagian sisi saiz standard melalui bukaan. Tanggalkan lapisan atas lapik di dalam. Selepas menanggalkan, pusingkan bahagian sisi sekali lagi untuk kembali ke keadaan asal bahagian.

- Ambil perhatian bahawa hanya satu lapisan lapik di dalam boleh ditanggalkan. Jangan cuba tanggalkan bahagian asas secara paksa.
- Lapisan yang ditanggalkan boleh dipasang semula, namun begitu anda perlu tahu bahawa lekatan mungkin lemah disebabkan oleh habuk, dsb. pada permukaan pelekat.

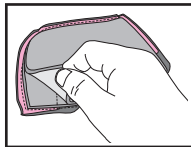

### Saiz lapik bahagian sisi

		XS	S	M	L	XL	XXL	
Pilihan	Ketat ↕ Longgar	Tambah lapik keras atau lapik lembut.						
Standard				<b>F9</b>			<b>F5</b>	
Pilihan				F5*			—	

\* Tukar kepada F5 (pilihan) atau tanggalkan satu lapisan daripada lapik F9.

### Lapik Pilihan untuk Bahagian Leher

Menggantikan bahagian leher dengan lapik pilihan boleh menjadikan kesesuaian lebih ketat. Rujuk jadual berikut untuk memesan saiz yang betul.

Prosedur untuk menanggalkan dan memasang lapik pilihan adalah sama seperti pada bahagian leher standard.

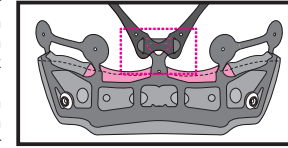

### Saiz lapik bahagian leher

		XS	S	M	L	XL	XXL
Pilihan	Ketat ↑	S13		M13	L13	XL13	
Standard		<b>S9</b>	<b>M9</b>	<b>L9</b>	<b>XL9</b>		

### Mekanisme Pemasangan Sistem Penghidratan

Mekanisme ini menyokong lampiran bahagian untuk penghidratan semasa menunggang di litar.

- Jangan gunakannya untuk sebarang tujuan selain daripada memasang bahagian penghidratan.

- Pemasangan sistem penghidratan pada topi keledar memerlukan bukan sahaja tiub penghidratan pilihan, tetapi juga aksesori penghidratan yang tersedia secara komersial. Kami mengesyorkan Injap Big Bite CamelBak untuk pelekap mulut.

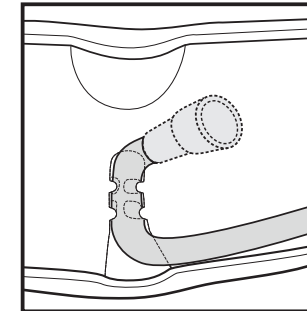
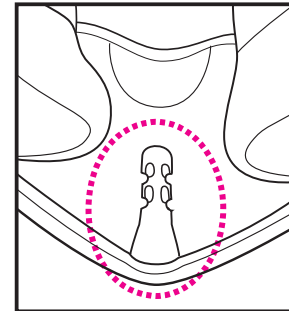

Imej lampiran bahagian penghidratan

### Senarai Bahagian Pilihan

- Pelindung/Visor CWR-F2
- Lapisan koyak CWR-F2R
- Lapik Pelarasan JENIS P (Keras)
- Lapik Pelarasan JENIS P (Lembut)
- Topeng Udara 6
- Universal Com Holder
- Tiub penghidratan